

Instrucciones de uso e instalación



NATURALLY SALT

by  BAYROL

Índice

1	Advertencias generales de seguridad	3	4.5.7	Reset contador	27
2	Contenido del embalaje	4	5	Opción pH	28
3	Instalación	4	5.1	Contenido del Módulo de pH	28
3.1	Colocación en la pared	5	5.2	Instalar el Módulo de pH	28
3.2	Conexión eléctrica	5	5.3	Instalar el electrodo de pH	28
3.2.1	Alimentación a través de la filtración	5	5.4	Instalar la bomba y el inyector	28
3.2.2	Salt Relax PRO como controlador de filtración	6	5.5	Configuraciones en el equipo	29
3.3	Conectar la célula electrolítica	6	5.5.1	Valor nominal de pH	29
3.4	Conectar la sonda de temperatura	6	5.6	Calibrar el electrodo de pH	30
3.5	Esquema de instalación	7	5.6.1	Calibración de 2 puntos con los dos tampones suministrados (pH 7 y pH 10)	30
3.6	Instalar el conmutador de caudal adicional	7	5.6.2	Calibración de 1 punto	31
3.7	Toma de tierra	8	6	Opción redox	32
3.8	Regular el agua	8	6.1	Contenido del Módulo redox	32
3.8.1	Química del agua	8	6.2	Instalar el Módulo redox	32
3.8.2	La sal correcta	9	6.3	Instalar el electrodo de redox	32
3.8.3	Calcular el volumen del vaso	9	6.4	Valor nominal de redox	32
3.8.4	Calcular la dosificación	9	6.4.1	Determinar el valor nominal de redox	32
3.9	Dosificar la sal en la piscina	9	6.4.2	Configuración del valor nominal de redox en el equipo	33
4	Manejo de Salt Relax PRO	10	6.4.3	Calibración de 1 punto del redox	33
4.1	Pantalla inicial	10	7	Opción wifi	34
4.2	Acceso rápido a la electrólisis salina	10	7.1	Opción wifi: contenido del paquete	34
4.3	El menú principal	11	7.2	Instalar el módulo wifi	34
4.3.1	Filtración	11	7.3	Situar y fijar el módulo wifi	34
4.3.2	Iluminación	14	7.4	Portal web (www.naturally-salt-poolaccess.es)	35
4.3.3	Relés adicionales (Aux Rel 1, Aux Rel 2, Aux Rel 3, Aux Rel 4)	15	8	Descripción de los equipos	35
4.3.4	Calibración del pH / Calibración redox / Valor nominal	16	8.1	Bornes y fusibles de Salt Relax PRO	36
4.3.5	Calibración de la temperatura	16	8.2	Desmontar la cubierta frontal	36
4.3.6	Electrólisis	16	8.3	Cambiar la batería interna	37
4.4	Menú Ajustes	18	8.4	Montar un prensaestopas	37
4.4.1	Idioma	18	8.5	Instalar el Módulo de pH y redox	37
4.4.2	Fecha y hora	18	8.6	Bornes de conexión	38
4.4.3	Red	19	9	Diagnóstico y solución de problemas	39
4.4.4	Pantalla	19	10	Mantenimiento	41
4.4.5	Sonidos	20	10.1	Limpieza de la célula	41
4.4.6	Password	20	10.2	Mantenimiento general	41
4.4.7	Tiempos	20	10.3	Limpieza	41
4.4.8	Info sistema	20	10.4	Cambiar el tubo de la bomba dosificadora	42
4.5	Menú de servicio	21	11	Invernaje	42
4.5.1	Configuración de los relés	21	12	Poner fuera de servicio	42
4.5.2	Ajustes servicio	23	13	Daños derivados del transporte	42
4.5.3	Bomba filtración	25	14	Especificaciones técnicas	43
4.5.4	Bombas dosif.	26	15	Declaración de conformidad de la CE	44
4.5.5	Configuración extra	27			
4.5.6	Reset settings	27			

1 Advertencias generales de seguridad

Estas instrucciones de uso contienen advertencias básicas que hay que tener en cuenta durante el montaje, puesta en funcionamiento, utilización y mantenimiento. Por este motivo, los encargados de montar y manejar el equipo deben leer estas instrucciones de uso antes de montarlo y ponerlo en marcha y también tienen que estar a disposición de todos los usuarios del equipo.

Las operaciones delicadas estarán debidamente señalizadas y sólo las puede llevar a cabo un especialista con amplios conocimientos en la construcción de piscinas y en la instalación de equipos eléctricos y electrónicos.

Por lo demás, es imprescindible seguir el resto de advertencias y medidas de seguridad de este documento.

Lea y siga todas las indicaciones.

Para reducir el riesgo de lesiones, no permita que los niños manipulen este producto.

2 Contenido del embalaje

No seguir las advertencias y medidas de seguridad puede comportar riesgos tanto para las personas como para el medio ambiente o el aparato. No seguir las advertencias de seguridad comporta, además, la pérdida de cualquier derecho de reclamación por daños y perjuicios, así como la pérdida de la garantía.

Salt Relax PRO sólo se puede instalar en piscinas privadas.



¡PELIGRO!

Riesgo en caso de que el personal/técnico/instalador no esté lo suficientemente cualificado. Posibles consecuencias: muerte o lesiones muy graves y daños materiales importantes. Por este motivo:

- El responsable del equipo debe velar por el cumplimiento de las cualificaciones requeridas.
- Las operaciones sólo pueden ser llevadas a cabo por personas cualificadas para ello.
- Debe impedirse el acceso al sistema a personas no autorizadas, usando, por ejemplo, códigos de acceso o contraseñas.



¡INDICACIÓN IMPORTANTE!

La persona responsable del equipo debe garantizar que se cumpla con las disposiciones de la normativa vigente de prevención de accidentes, el resto de reglamentación legal y las normas técnicas de seguridad generales.

2 Contenido del embalaje



- 1 Salt Relax PRO
- 2 Sonda de temperatura
- 3 Prensaestopas
- 4 Material de montaje
- 5 Reductores 75-50 mm
- 6 Célula electrolítica (célula y soporte)
- 7 Soporte para sonda de temperatura
- 8 Soporte (ACS3) para conmutador de caudal y sondas de pH/RX (opcional)
- 9 Tapones
- 10 Conmutador de caudal

3 Instalación



ADVERTENCIA

Procure que todos los componentes instalados en el sistema de la piscina que puedan entrar en contacto con el agua de la piscina sean resistentes al agua salada. Asegúrese, especialmente, de que la bomba de filtración sea resistente al agua salada.

Tenga en cuenta que incluso cuando el agua tiene un contenido mínimo en sal puede actuar de forma corrosiva, y téngalo siempre presente a la hora de elegir los componentes para la piscina (p. ej. escalera de acero).



Cualificación requerida:

La instalación de Salt Relax PRO debe realizarla un especialista con amplios conocimientos en la construcción de piscinas y en la instalación de equipos eléctricos y electrónicos.



Peligro por corriente eléctrica

Salt Relax PRO tiene corriente eléctrica desde el momento en que la tensión eléctrica fluye por la entrada de red. La célula electrolítica o las funciones adicionales se pueden encender o apagar. El contacto con piezas conductoras puede causar una descarga eléctrica.

Las consecuencias pueden ser lesiones graves o muerte y daños materiales. Por este motivo:

- Todas las operaciones relacionadas con este tema sólo pueden ser realizadas por personas competentes y suficientemente formadas.
- Por norma, los trabajos de instalación y mantenimiento se realizarán siempre con el equipo desconectado de la corriente.
- Asegúrese de que el equipo no esté conectado a la corriente mientras se está trabajando en él.
- Los módulos adicionales se deben montar/desmontar con el equipo desconectado de la corriente.
- La conexión de cables también debe hacerse con el equipo desconectado de la corriente
- Debería haber siempre un dispositivo de seguridad independiente del equipo.
- En caso necesario, activar la protección con contraseña.
- Se debe cumplir la normativa de seguridad vigente en cada país.
- Inmediatamente después de haber finalizado los trabajos, se deben volver a montar o poner en funcionamiento todos los dispositivos de protección y seguridad.
- No seguir las advertencias de seguridad, puede provocar desperfectos en el equipo y suponer un peligro de muerte, también implica la pérdida de la garantía.

3.1 Colocación en la pared

- Superficie vertical y protegida de la humedad.
- El equipo debe disponer de suficiente espacio libre a su alrededor para que nada obstaculice su uso y los trabajos de mantenimiento. La cubierta del equipo se tiene que poder sacar sin obstáculos.
- Debajo y a los dos lados del equipo hay que dejar un espacio libre de mín. 20 cm para colocar los cables.
- Tiene que haber una toma de corriente estanca tipo Schuko con corriente permanente a máx. 1,5 m.
- Colocar los cables de modo que no se rocen ni queden doblados.
- Evitar la luz solar directa, fuentes de calor, riesgo de congelación y la humedad. Vigilar que esté suficientemente ventilado.
- En los alrededores más cercanos no debe haber tuberías conductoras, contactores, motores eléctricos, etc.
- Se debe montar lo más cerca posible de donde esté la célula electrolítica (vigilar la longitud del cable).
- Puede usar Salt Relax PRO con los soportes montados, como plantilla para taladrar presentándolo en el lugar previsto y marcando los agujeros en la pared.



3.2 Conexión eléctrica

Salt Relax PRO ha sido desarrollado y construido según la normativa vigente. Antes de salir de fábrica, ha sido probado minuciosamente y ha salido de ésta, en perfectas condiciones de seguridad.

Para que durante el funcionamiento no haya ningún riesgo, es necesario seguir todas las indicaciones que contiene este manual.

La tensión de alimentación para el equipo no debe sobrepasar los 110 – 240 V / 60 Hz. La temperatura permitida para un funcionamiento correcto está entre 0 y 50 °C, y la humedad ambiente entre 0 y 90 %.

Como es habitual, al proceder con las conexiones eléctricas, asegúrese de que todos los enchufes de conexión sean estancos.

3.2.1 Alimentación a través de la filtración

Si Salt Relax PRO está conectado a un temporizador externo (p. ej. controlador de la filtración), debe asegurarse de que la bomba de circulación y Salt Relax PRO se conecten de forma exactamente sincronizada. Salt Relax PRO debe desconectarse cuando el agua no circule.

Asegúrese de que el temporizador externo (p. ej. controlador de la filtración) se ajuste a los requisitos de rendimiento de Salt Relax PRO.

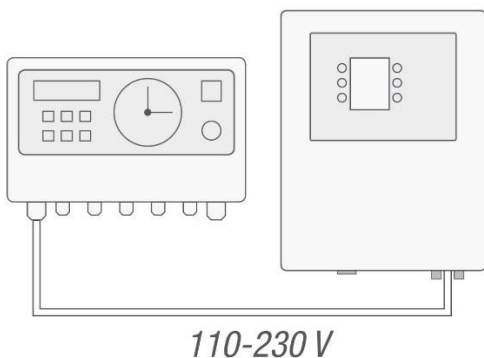

3 Instalación

Para que como se muestra en el esquema anterior, la alimentación de corriente de Salt Relax PRO se haga a través de un controlador de filtración, se puede desmontar el enchufe suministrado como se indica a continuación:



Atención:

Esta conexión de Salt Relax PRO debe realizarla un especialista con amplios conocimientos en la instalación de equipos eléctricos y electrónicos.

Para conectar el cable de alimentación de Salt Relax PRO al controlador de filtración debe consultar las instrucciones (esquema de conexiones) del controlador de filtración.

3.2.2 Salt Relax PRO como controlador de filtración

Salt Relax PRO puede usarse de serie como controlador de la bomba de filtración: ver «Filtración». En este caso se conectará el enchufe del equipo a una toma de corriente estanca y provista de un diferencial de 30 mA.

Por favor, tenga en cuenta las indicaciones de los capítulos «Filtración», «Configuración» y «Bornes de conexión».

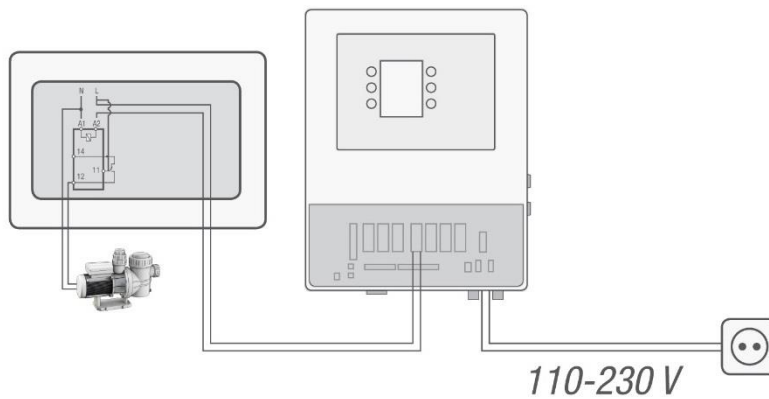

3.3 Conectar la célula electrolítica

Al conectar el cable de alimentación de la célula al controlador hay que vigilar que quede puesto en el sitio que le corresponde de forma segura sin que el contacto quede flojo. En caso contrario, existe riesgo de sobrecalentamiento de este punto de contacto.

Conecte también el cable fino (sensor de flujo de gas) de la célula electrolítica con cuidado en el punto de contacto correspondiente (ver «Bornes y fusibles de Salt Relax PRO»).

3.4 Conectar la sonda de temperatura

El cable de la sonda de temperatura se introduce en Salt Relax PRO por el prensaestopas que hay en la parte inferior de la cubierta frontal (ver «Montar un prensaestopas») y se conecta tal como se indica en «Bornes y fusibles de Salt Relax PRO».

3.5 Esquema de instalación

La imagen muestra cómo se conecta Salt Relax PRO a través del controlador de filtración.

El soporte para las sondas también se puede enganchar directamente en la célula electrolítica.

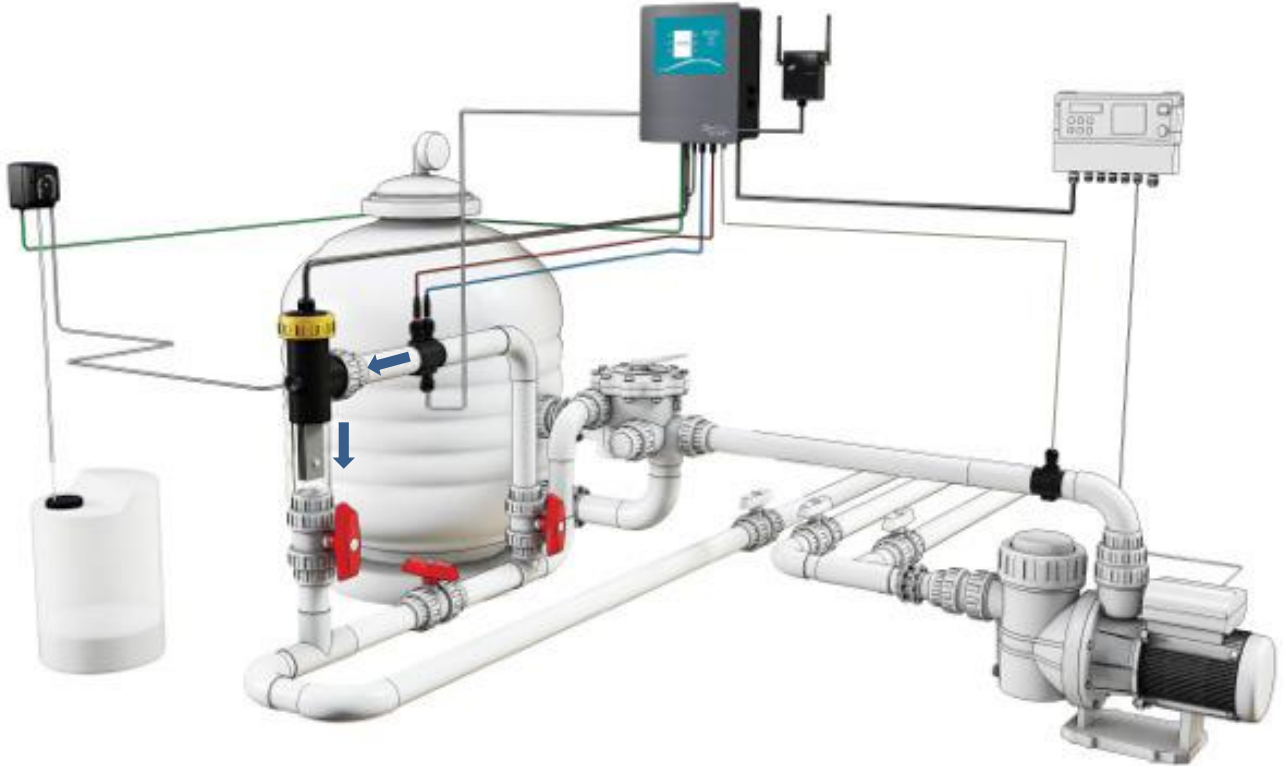

ADVERTENCIA

Recomendamos instalar la célula siempre en bypass. Es necesario montarla de este modo cuando el caudal supere los 15 m³/hora, para evitar pérdidas de carga. El montaje en bypass facilita considerablemente el mantenimiento de la célula electrolítica y de los sensores, instalados de forma óptima.

Si instala la célula en bypass, en la tubería del bypass, después de la célula, debería colocar una válvula anti retorno en lugar de una válvula manual, para descartar cualquier riesgo en caso de manejarla de forma incorrecta.

Preste especial atención a que la célula electrolítica sea el último elemento que se instale en la tubería de retorno a la piscina (ver esquema arriba).

Para poder usar el sensor de flujo de gas que viene integrado, la célula tiene que estar en posición vertical. De otro modo el sensor no funciona. Si no es posible montarla en esta posición, es imprescindible colocar el conmutador de caudal suministrado.

Por favor, fíjese que el agua fluya por la célula en el sentido que se indica en el esquema y no en el inverso.

La célula electrolítica se fija en la tubería del bypass. Para ello, escoja entre los reductores suministrados el que se corresponda con el diámetro de la tubería.

Use las piezas suministradas para fijar la célula a la tubería. Si la tubería tuviese un diámetro diferente, por favor, use los reductores suministrados.



ADVERTENCIA

Al colocar la célula en el soporte, asegúrese de que las placas de la célula estén colocadas en el sentido que fluye el agua. Así se minimiza al máximo la resistencia al agua de las láminas de la célula.

3.6 Instalar el conmutador de caudal adicional

Cerciórese de que la célula electrolítica no empiece a funcionar hasta que no se haya enjuagado con agua de la piscina.

Salt Relax PRO está equipado con un sensor de flujo de gas que va integrado en la célula electrolítica. Éste sólo funciona si la célula está colocada en posición vertical. Si por motivos técnicos no es posible colocar la célula en esta posición o si se debe poner un doble bloqueo, se puede instalar el conmutador de caudal suministrado: ver esquema de instalación de arriba.

Este sensor de caudal se debe instalar inmediatamente antes de la célula electrolítica. El conmutador de caudal se coloca en el soporte para electrodos suministrado, que en la parte inferior tiene un orificio para colocar el conmutador de caudal. Asegúrese de que el soporte en bypass esté instalado antes de la célula.



ADVERTENCIA

Al montar el conmutador de caudal, cerciőrese de que la direcci3n que marca el dibujo que hay sobre el conmutador sea la misma que la de la circulaci3n del agua.

El conmutador de caudal tambi3n se puede colocar si la c3lula electrol3tica est3 montada en posici3n vertical. Colocarlo refuerza la seguridad de la instalaci3n.

Conectar el conmutador de caudal al Salt Relax PRO

Para conectar el conmutador de caudal al equipo, hay que montar un prensaestopas para el paso del cable adicional. Para hacerlo, proceda como se indica en «Montar un prensaestopas».

3.7 Toma de tierra

Tenga en cuenta que incluso el agua con una cantidad m3nima de sal tambi3n puede actuar de forma corrosiva. Para minimizar al m3ximo las consecuencias de la corrosi3n, BAYROL recomienda instalar un electrodo de sacrificio (toma de tierra) en el sistema de circulaci3n de la piscina. Consulte al respecto en su tienda especializada en piscinas.



ADVERTENCIA

A la hora de elegir las piezas y componentes para la piscina (p. ej. escalera de acero, etc.), tenga siempre en cuenta este riesgo de corrosi3n. Los componentes han de ser aptos para agua salada. BAYROL no responde por ning3n da3o causado por la corrosi3n.

3.8 Regular el agua

3.8.1 Qu3mica del agua

En la siguiente tabla se indican los valores b3sicos del agua recomendados:

	Contenido en sal (g/l)	valor pH (pH)	Contenido en cloro libre (mg/l o ppm)	Alcalinidad/TAC (ppm)	Dureza total/TH (ppm)	Estabilizador/ 3cido isocian3rico (ppm)
Valores permitidos	1,5 - 100 g/l	7,0 - 7,5	0,5 - 2	80 - 120	100 - 500 (5,6 - 16,8 3dH)	25 - 60
Valores recomendados	1,5 – 3,0	7,2	0,6 - 1,2	90 - 110	100 - 300	aprox. 40
Para aumentar	a3adir sal	dosificar pH-Plus	aumentar la producci3n de la c3lula; accionar la funci3n Boost/Choque; dosificar cloro manualmente	dosificar Alca-Plus	dosificar cloruro de calcio	dosificar Chlore Protect
Para disminuir	vaciar parcialmente la piscina y rellenar con agua nueva	dosificar pH-Minus	disminuir la producci3n de la c3lula	dosificar pH-Minus	instalar descalcificador	vaciar la piscina parcialmente y rellenar con agua nueva
An3lisis durante la temporada de ba3o	despu3s de un lavado a contracorriente (despu3s de rellenar la piscina)	una vez por semana	una vez por semana	una vez al mes	una vez al mes	una vez al mes

Al llenar con agua nueva su piscina, tiene que tener en cuenta que la regulaci3n inicial del agua puede requerir algo m3s de tiempo. Puede ser que durante una o dos semanas tenga que dosificar productos de cuidado (p. ej. pH-Minus) repetidas veces.

Por favor, consulte con su distribuidor especializado si tiene dudas acerca de la regulaci3n del agua de su piscina.

Por favor, aseg3rese de que se mantienen los valores indicados en la tabla durante toda la temporada de ba3o, analizando el agua de forma regular y corrigiendo los valores en caso necesario. Los analizadores necesarios y los productos de cuidado correspondientes, los podr3 encontrar en su distribuidor especializado de BAYROL.



CONSEJO

Cuando analice el contenido en sal, analice tambi3n el contenido en 3cido cian3rico. Normalmente ambos valores disminuyen al mismo tiempo.

3.8.2 La sal correcta

Use solamente sal específica para piscinas con equipos de electrólisis salina. Esta sal se caracteriza por tener una gran pureza y en las tiendas especializadas en piscinas normalmente se vende en sacos de 25 kg.

En ningún caso use sal gema, sal para el deshielo, sal con ferrocianuro de sodio, sal con antiaglomerantes o sal yodada.

Salt Relax PRO también funciona con agua de mar.

3.8.3 Calcular el volumen del vaso

Piscinas rectangulares

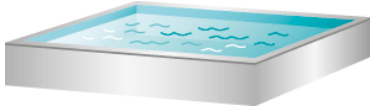

Longitud (m) x anchura (m) x profundidad* (m)
= volumen del vaso (m³)

Piscinas ovaladas



Longitud máxima (m) x anchura máxima (m) x profundidad* (m)
x 0,89 = volumen de la vaso (m³)

Piscinas redondas



Diámetro (m) x diámetro (m) x profundidad* (m)
x 0,79 = volumen del vaso (m³)

Piscina en doble redonda



Longitud máxima (m) x anchura máxima (m) x profundidad* (m)
x 0,85 = volumen del vaso (m³)

*profundidad = profundidad media del agua

3.8.4 Calcular la dosificación

Al llenar con agua nueva (agua sin sal), la dosificación se calcula según la siguiente fórmula:

$$\text{Contenido en sal deseado (g/l) x volumen del vaso (m}^3\text{) = cantidad a dosificar de sal (kg)}$$

La dosificación para agua que ya tiene sal se calcula según la siguiente fórmula:

$$(\text{Contenido en sal deseado (g/l) - contenido en sal actual (g/l)}) \text{ x volumen del vaso (m}^3\text{) = cantidad a dosificar de sal (kg)}$$

3.9 Dosificar la sal en la piscina

Antes de echar la sal:

Asegúrese de que el valor pH del agua esté en el intervalo óptimo (entre 7 y 7,4).

Asegúrese también de que no hay iones metálicos en el agua y de que esté en buen estado. En caso necesario, realice una cloración de choque.

Es mejor cuando el agua tiene una temperatura de mínimo 20 °C.

Echar la sal:

Ponga en marcha el sistema de circulación y abra todas las entradas y salidas para que la circulación en la piscina sea máxima. En caso de existir, tape la salida de desagüe. Eche la sal directamente a la piscina, en un lugar donde haya mucha circulación de agua, p. ej., delante de las boquillas de impulsión. Para acelerar la disolución de la sal, recomendamos remover el agua usando un cepillo con una pértiga. Después de haber echado la sal, deje en marcha la filtración ininterrumpidamente durante mínimo 24 horas, para garantizar que la sal se haya disuelto por completo y esté repartida de forma homogénea.

4 Manejo de Salt Relax PRO

4.1 Pantalla inicial

Intensidad de producción de la electrólisis en %
75 %

Pol 1 Polaridad 1
Pol 2 Polaridad 2
-- Preiодо de polaridad inversa

Función Boost/Choque
Boost Pol 1 Cover Low

Mediciones automáticas
pH / Redox (opcional)
7.2 | pH 7.5 OFF

Estado del relé adicional
680 | Rx 700

Hora actual
15:46 1 2 3 4 27°C

Estado del relé de la filtración
man Manual
aut Automático
hea Calefacción
smt Smart
int Inteligente

Estado de la iluminación (focos)
man manual/ aut automática

Cubierta cerrada la producción se reduce automáticamente en el % deseado

Low Baja conductividad o falta de sal / célula incrustada / célula desgastada (ver diagnóstico de agua)

Flow Filtración/producción parada por ausencia de caudal de agua

7.2 Valor nominal de pH

ON/OFF Configuraciones de función de la bomba de pH-Minus /pH-Plus

AL3 Excedido el tiempo de dosificación máximo (para reinicializar la alarma, pulse durante 5 seg.)

WT periodo de espera

FL1 Alarma de caudal (falta de flujo de agua)

ON/OFF Función de la bomba de cloro adicional (opcional)

Señal del tanque

700 Valor nominal de redox (valor mín.)

Calefacción ON/OFF

4.2 Acceso rápido a la electrólisis salina

El acceso rápido permite activar de forma rápida la función Boost/Choque y aumentar o reducir fácilmente la producción de la célula electrolítica.

Mantener pulsada la tecla durante mín. 3 seg.

Accesso rápido
electrólisis

75 %

Choque On Off

man on

Producción de la electrólisis

Ajuste con / la producción (número de % grande parpadeante) de su Salt Relax PRO. Ajuste la producción del sistema a las necesidades de su piscina. Esta configuración se corresponde a la configuración del menú 'Electrólisis'.

Boost/Choque:

Para activar la función Boost/Choque, seleccione con / la palabra 'On' y confirme pulsando la tecla .

La función Boost/Choque aumenta la producción de cloro al valor máximo (100 %) durante 24 horas, y después vuelve automáticamente al ciclo programado. En la mayoría de los casos esta función es suficiente para responder a las necesidades puntuales de incremento de cloro. Si Salt Relax PRO está programado con un temporizador externo, asegúrese de que estará en marcha durante 24 horas.



Advertencia

Si su piscina necesita una cloración de choque, le recomendamos realizarla dosificando "cloro granulado" manualmente.

4.3 El menú principal

4.3.1 Filtración



Desde el menú 'Filtración' se puede configurar el control de la bomba de filtración. Además, en función de la opción del menú, aquí también se puede incluir el control de la calefacción.

La línea 'Filtración' muestra el modo de funcionamiento seleccionado (man, aut, hea, smt, int) y si en este momento está funcionando la bomba del filtración (on/off).

Para configurar, seleccione 'Filtración' con \downarrow / \uparrow y confirme pulsando la tecla OK .

La selección del modo se realiza en la línea 'Modo' con las teclas $+$ / $-$.

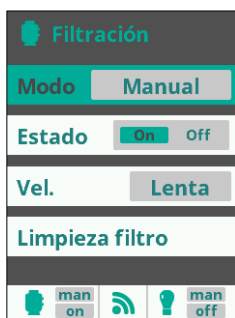

Modo Manual

Permite encender y apagar manualmente el proceso de filtración, sin temporizador ni funciones adicionales.



Indica si la bomba del filtración está encendida. Para cambiarlo, use las teclas $+$ / $-$.



Regular la velocidad de la bomba de circulación (sólo en caso de usar una bomba de circulación de velocidad variable).



Ver abajo

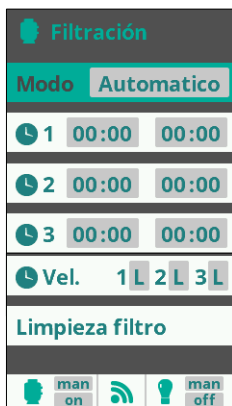

Modo Automático (temporizado)

En este modo la puesta en marcha de la filtración la marcan los temporizadores, los cuales permiten determinar los tiempos de encendido y apagado. Los temporizadores trabajan por ciclos de 24 horas.



Programación de los tiempos de encendido y apagado (hasta 3 tiempos programables posibles).

Para configurar, seleccione con \downarrow / \uparrow la línea del temporizador que desee cambiar (1-3).

Con las teclas $+$ / $-$ se abre el campo de las horas de la hora inicial del temporizador seleccionado.

Configure la hora con $+$ / $-$. Desplácese con \uparrow al campo de los minutos y configure con $+$ / $-$.

Para confirmar pulse OK y para anular pulse ESC .

Para configurar la hora de apagado, proceda de forma correspondiente.



Regular la velocidad de la bomba de circulación durante los periodos de filtración (sólo en caso de usar una bomba de circulación de velocidad variable).

Para regular presione $+$ o $-$, que también le servirán para modificar la configuración. Use \downarrow o \uparrow para cambiar entre el 1, 2 y 3. Para confirmar presione OK .

L se corresponde a una velocidad lenta, M a una velocidad media y S a una velocidad rápida.



Ver abajo



Modo Calefacción (por temporizador con opción a climatización)

Este modo funciona como el modo Automático, pero además ofrece la opción de controlar la temperatura.

Temperatura 28°C

Configuración de la temperatura deseada con / . Hay una histéresis de 1 °C (p. ej. si la temperatura deseada es de 23 °C: el sistema conecta la calefacción cuando la temperatura está por debajo de 22 °C y la desconecta cuando se han alcanzado los 23 °C).

Clima. On **Off**

ON: Mientras la temperatura del agua esté por debajo de la temperatura deseada, la bomba de filtración estará en marcha, aunque haya finalizado un periodo de filtración. Cuando se alcance la temperatura deseada, la filtración y la calefacción se pararán hasta el próximo periodo de filtración programado.

OFF: La calefacción solo trabaja durante los periodos de filtración programados.

1 00:00 00:00

Configuración de los tiempos de encendido y apagado (hasta 3 tiempos programables posibles), ver «Modo Automático».

Vel. 1 L 2 L 3 L

Regular la velocidad de la bomba de circulación durante los periodos de filtración (sólo en caso de usar una bomba de circulación de velocidad variable).

Para regular presione o , que también le servirán para modificar la configuración. Use o para cambiar entre el 1, 2 y 3. Para confirmar presione .

L se corresponde a una velocidad lenta, M a una velocidad media y S a una velocidad rápida.

Limpieza filtro

Ver abajo

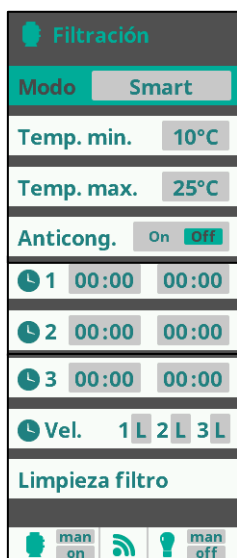

Modo Smart

Este modo toma como base el Modo Automático. Adicionalmente, permite reajustar los tiempos de filtración en función de la temperatura. Para ello se configuran 2 temperaturas:

Temp. min. 10°C

Por debajo de esta temperatura, el tiempo de filtración se reduce en 5 min/día.

Temp. max. 25°C

Por encima de la temperatura configurada, se respetan los tiempos de filtración configurados. Entre estas dos temperaturas los tiempos de filtración aumentan de forma lineal.

Configure las temperaturas con / .

Anticong. On **Off**

Al activar el modo de protección contra heladas, la bomba de filtración permanecerá en marcha ininterrumpidamente mientras la temperatura del agua esté por debajo de 2 °C.

Active/desactive la Anticongelación con / .

1 00:00 00:00

Configuración de los tiempos diarios de encendido y apagado (hasta 3 tiempos programables posibles), ver «Modo Automático»

Vel. 1 L 2 L 3 L

Regular la velocidad de la bomba de circulación durante los periodos de filtración (sólo en caso de usar una bomba de circulación de velocidad variable).

Limpieza filtro

Ver abajo



Modo Inteligente

Este modo usa los dos parámetros de funcionamiento: temperatura del agua deseada y tiempo de filtración mínimo diario (mínimo 2 horas hasta un máximo de 24 horas). Para comprobar la temperatura del agua, la filtración se activará cada 2 horas durante mínimo 10 minutos.

El tiempo de filtración mínimo se distribuirá de modo que a lo largo del día el espacio entre tiempo de encendido y tiempo de apagado sea el mismo. Si durante un tiempo de encendido no se alcanza la temperatura deseada, este tiempo de encendido se alargará de forma automática. El tiempo de más, se restará a los próximos periodos de filtración, aunque en cualquier caso siempre se respetarán los 10 primeros minutos de cada periodo de filtración.

Temperatura 28°C

Temperatura del agua deseada. Configure con \oplus / \ominus .

Mínimo 12 horas

Tiempo mínimo de filtración. Configure con \oplus / \ominus .

En la siguiente gráfica se representa el funcionamiento del modo Inteligente.

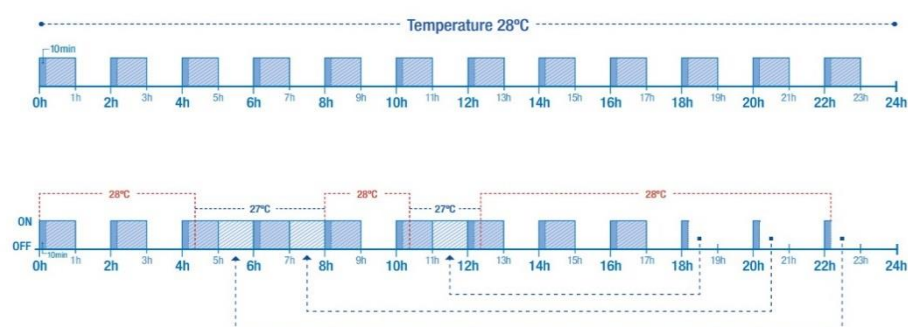

Vel. Lenta

Regular la velocidad de la bomba de circulación (sólo en caso de usar una bomba de circulación de velocidad variable).

Limpieza filtro

Ver abajo



Limpieza del filtro (disponible en todos los modos de funcionamiento):

Desde este menú se puede realizar de forma fácil una limpieza a contracorriente del filtro de arena.

Al activar este menú desde cualquiera de los modos de filtración (Manual, Automático, Calefacción, Smart, Inteligente), se desconectará la célula electrolítica.

A continuación proceda como sigue:

- Ponga la bomba de filtración en 'Off' con \oplus / \ominus .
- Coloque la válvula de su bomba de filtración en la posición de limpieza a contracorriente.
- Seleccione la velocidad a la que debe ir la bomba de circulación durante el lavado a contracorriente (sólo en caso de usar una bomba de circulación de velocidad variable).
- Vuelva a poner en 'On' la bomba de filtración. Puede controlar el tiempo que ha durado el lavado a contracorriente en el reloj de la pantalla. Asegúrese de que se ha hecho un lavado a contracorriente suficiente y completo de su filtro.
- Cuando haya finalizado el lavado a contracorriente (suficiente), apague la bomba de filtración y vuelva a colocar la válvula en la posición de filtrar. Si lo desea, puede realizar ahora un ciclo de enjuague. Proceda como para el lavado a contracorriente, colocando esta vez la válvula en la posición de enjuagar.
- Al salir de este punto del menú ('Limpieza filtro') con la tecla \rightarrow el sistema volverá a ponerse en el modo programado.



ADVERTENCIA

Por norma general, BAYROL recomienda que los tiempos de filtración programados sean lo más largos posible. Tiempos de filtración largos ayudan a que el filtro de arena rinda mejor y que se produzca suficiente cantidad de desinfectante.

Tiempos de filtración demasiado cortos inevitablemente acaban comportando problemas con la desinfección del agua (p. ej. formación de algas, etc.).

4.3.2 Iluminación



Con Salt Relax PRO puede gestionar el encendido y apagado de las luces (p. ej. iluminación del agua o de la piscina cubierta) de forma directa o programada.

La línea 'Iluminación' muestra el modo de funcionamiento seleccionado (manual o automático) y si en este momento está funcionando (On/Off).

Para configurar seleccione 'Iluminación' con / y confirme pulsando la tecla .

El modo se selecciona en la línea 'Modo' con las teclas / .



Manual

Para encender y apagar las luces directamente.



Indica si la iluminación está encendida. Para cambiar, use las teclas / .



Si se conecta el control de la iluminación led, permite cambiar progresivamente al siguiente modo de luz.

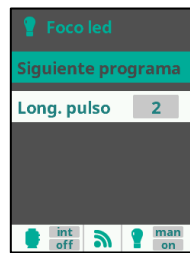

Siguiente color

Al confirmar presionando se cambia manualmente al siguiente color del sistema de leds conectado.

Intervalo de cambio

Aquí se selecciona el intervalo en segundos, en que se deben suceder automáticamente los colores programados del control de leds conectado.

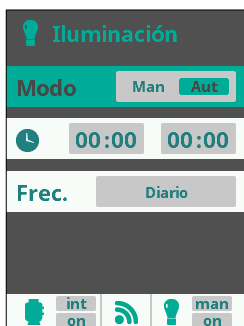

Automático (programado)

Se fijan los tiempos de encendido y apagado de las luces.



Con las teclas / se abre el campo de las horas de la hora inicial del temporizador seleccionado. Configure la hora con / . Desplácese con al campo de los minutos y configure con / . Para confirmar pulse y para anular pulse .



Al temporizador también se le puede programar una frecuencia de encendido/apagado (diario; cada 2 días; cada 3 días; cada 4 días; cada 5 días; semanalmente; cada 2 semanas; cada 3 semanas; cada 4 semanas). Seleccione la frecuencia deseada con / .

4.3.3 Relés adicionales (Aux Rel 1, Aux Rel 2, Aux Rel 3, Aux Rel 4)



Con Salt Relax PRO se pueden controlar hasta 4 funciones adicionales (p. ej. atracciones acuáticas, instalación del contracorriente, iluminación del jardín, etc.). Cada función se conecta a uno de los 4 relés adicionales disponibles.

La explicación que sigue a continuación para el relé 1 sirve para el resto de relés.

Para configurar, elija Aux Rel 1 con / y confirme pulsando la tecla .

El modo se selecciona en la línea 'Modo' con las teclas / .



Manual

Para encender y apagar directamente el relé auxiliar 1.



Indica si el relé auxiliar 1 está encendido o apagado. Para cambiar, use las teclas / .

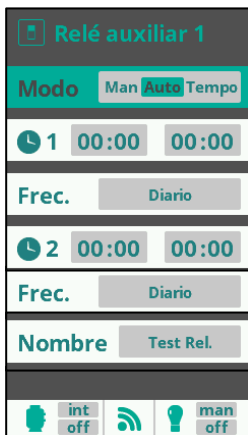

Automático (programado)

Se fijan los tiempos de encendido y apagado del relé auxiliar 1.



Con las teclas / se abre el campo de las horas de la hora inicial del temporizador seleccionado. Configure la hora con / . Desplácese con al campo de los minutos y configure con / . Para confirmar pulse y para anular pulse .



Al temporizador también se le puede programar una frecuencia de encendido/apagado (diario; cada 2 días; cada 3 días; cada 4 días; cada 5 días; semanalmente; cada 2 semanas; cada 3 semanas; cada 4 semanas). Seleccione la frecuencia deseada con / .



Permite poner el nombre deseado al relé Aux 1. Abra el campo de entrada con o .



Temporal

Se puede programar una tecla para que al pulsarla, el relé auxiliar 1 se encienda durante un tiempo determinado (un uso típico sería para los aireadores de los spas, por ejemplo).



El tiempo de funcionamiento en minutos y la tecla para activarlo se configuran con / .



La tecla accionadora (o) se selecciona con / . Cuando el equipo esté funcionando normalmente, cada vez que se pulse esta tecla, se pondrá en marcha el equipo externo conectado al relé auxiliar 1 durante el tiempo programado.



Permite poner el nombre deseado al relé Aux 1. Abra el campo de entrada con o .



CUIDADO

Siempre que se pulse esta tecla, aunque sea por descuido o error, el equipo conectado se pondrá en marcha. Use esta función únicamente para equipos que no puedan suponer ningún riesgo en este sentido.

No hay ningún dispositivo de seguridad "adicional" (p. ej. interruptor de caudal) que supervise la conexión del relé.



ADVERTENCIA

Por favor, tenga en cuenta que los relés sólo se podrán usar si están habilitados en el 'Menú de servicio'. Sin esta habilitación, se entiende que se está dando otro uso al relé (funciones predefinidas) y en el menú principal no se mostrarán las opciones del menú correspondientes.

Por norma general, Aux Rel 3 no tiene ninguna función predefinida y por eso siempre es visible y está disponible.

4.3.4 Calibración del pH / Calibración redox / Valor nominal

Esta opción del menú solo está visible y activa si está instalada la opción pH y/o la opción redox.

Por favor, consulte la información correspondiente en el capítulo «Opción pH» y/o «Opción redox».

4.3.5 Calibración de la temperatura



En este menú se puede ajustar la sonda de temperatura con el valor de temperatura indicado.

Si va a controlar la calefacción de la piscina con Salt Relax PRO, este valor de temperatura será el que se usará para encender y apagar la calefacción.

Para configurar, seleccione 'Cal. Temperat.' con / y confirme pulsando la tecla .



Temp: Manual

Determine la temperatura que predomine en la sonda de temperatura (p. ej. temperatura del agua de la piscina).

Ponga este valor en la línea 'Valor deseado' con / (ajuste aproximado) o con / (ajuste preciso) y confirme pulsando la tecla .

Si no quiere ajustar la temperatura, salga de esta opción pulsando la tecla .

Reset Cal - para reiniciar la calibración.

4.3.6 Electrólisis

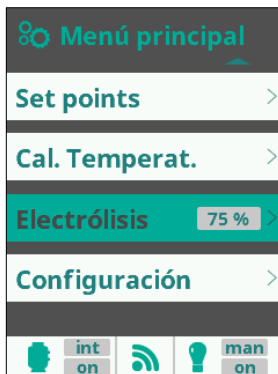

En el menú 'Electrólisis' se realizan todas las configuraciones que afectan a la producción de cloro.

En la barra 'Electrólisis' se indica la producción configurada en %.

Para configurar, seleccione 'Electrólisis' con / y confirme pulsando la tecla .

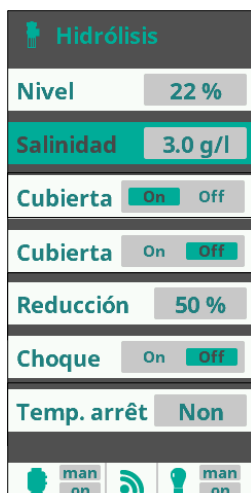

Nivel

Configure el rendimiento de la célula electrolítica de 0 a 100 % con / . Ajuste la producción del sistema a las necesidades de su piscina.

Esta configuración se corresponde a la configuración del menú de Acceso rápido.

Contenido en sal

Aquí se muestra el contenido en sal actual. El valor indicado debe entenderse como una aproximación, y no como un valor de medición preciso. En caso de duda, se debería determinar el contenido en sal mediante un análisis del agua y calibrar el valor indicado.

Si la salinidad se confirma con aparece el indicador para entrar manualmente la temperatura del agua.

Después de introducir y confirmar la temperatura del agua con aparece un mensaje informando del estado de la célula de medición interna. Una vez finalizada esta medición, el valor puede ser calibrado, si lo desea.

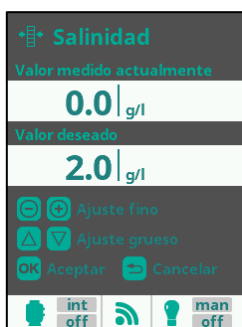

Calibrar el valor indicado del contenido en sal:

Se muestra el valor de medición actual y el valor deseado (= el valor real, determinado mediante un análisis del agua). Si se quiere calibrar, en valor deseado se introduce el valor que ha resultado en el análisis de agua y se confirma presionando . Si no se quiere calibrar, no se introducirá ningún dato y se abandonará la pantalla presionando .

Cubierta:

Seleccione con / si desea o no que la producción disminuya cuando la cubierta de la piscina esté cerrada. Para poder usar esta función es necesario que cuando la cubierta esté cerrada emita una señal de cierre que se conecta tal como se describe en el apartado «Menú de servicio».

Al activar esta función, aparece la opción de configurar la reducción de producción cuando la cubierta esté cerrada. El porcentaje (%) se corresponde a la producción y se puede configurar con / .

Función Boost/Choque

Para activar la función Boost/Choque, seleccione con / la palabra 'On' y confirme pulsando la tecla .

La función Boost/Choque aumenta la producción de cloro al valor máximo (100 %) durante 24 horas, y después vuelve automáticamente al ciclo de filtración programado. En la mayoría de los casos, esta función es suficiente para responder a las necesidades puntuales de incremento de cloro.



Advertencia

Si su piscina necesita una cloración de choque, le recomendamos realizarla dosificando el cloro manualmente.

Temperatura de desactivación

Seleccione aquí la temperatura del agua (5 – 15 °C), por debajo de la cual no se debe producir cloro. Configure la temperatura de desactivación con / y confirme pulsando la tecla .

Si prefiere que en agua fría también se siga produciendo cloro, puede desactivar esta temperatura límite del agua.



Advertencia:

El agua fría no necesita o sólo necesita muy poco producto desinfectante. Por este motivo puede resultar práctico definir una temperatura límite del agua.

Ajustes

Ver capítulo siguiente

4.4 Menú Ajustes

4.4.1 Idioma

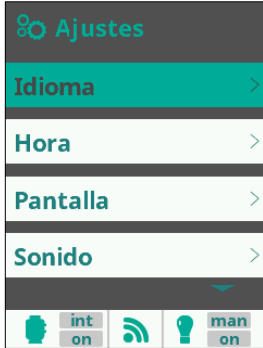

Configuración del idioma del menú.

Para configurar, seleccione el idioma con / y confirme pulsando la tecla .

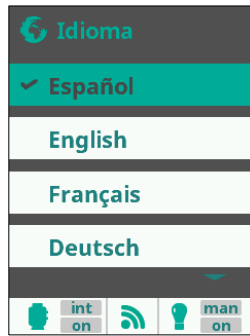

Idioma

Seleccione el idioma de menú deseado con / y confirme pulsando la tecla .

4.4.2 Fecha y hora

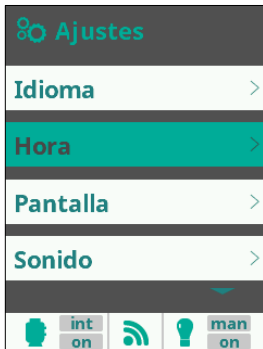

Configuración de la fecha y hora del sistema.

Para configurar, seleccione 'Fecha y hora' con / y confirme pulsando la tecla .



Hora

Pulse o para introducir la hora. Configure con y la hora correcta. Pulse para desplazarse al campo de los minutos, que puede configurar con y . Pulse para desplazarse al campo de los segundos, que puede configurar con y . Pulse la tecla para confirmar la hora introducida.

Fecha

Pulse o para introducir la fecha. Configure con y el día correcto. Pulse para desplazarse al campo del mes, que puede configurar con y . Pulse para desplazarse al campo del año, que puede configurar con y . Pulse la tecla para confirmar la fecha introducida.

4.4.3 Red



Configurar la conexión de red usando el módulo wifi opcional.

Realice la configuración después de haber instalado el módulo wifi y haberlo conectado con su Salt Relax PRO.

Para configurar, seleccione 'Red' con / y confirme presionando .

WIFI

Si selecciona esta función presionando el módulo wifi conectado iniciará el proceso de búsqueda de redes. A continuación se mostrarán las redes wifi detectadas.



Redes

Seleccione la red deseada con / y confirme presionando .

A continuación se abrirá el teclado mediante el cual deberá introducir la contraseña de la red seleccionada.

Configuración

Los ajustes del apartado 'Configuración' los determina el sistema de forma automática. Si le apareciese un mensaje de error, por favor consulte a un informático.

Estado

Aquí se muestra el estado de la conexión wifi.

Probar la conexión

Aquí puede probar la conexión wifi.

El módulo wifi está conectado a Internet cuando los dos indicadores led del módulo están encendidos.

4.4.4 Pantalla

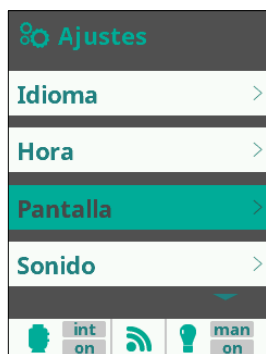

Configuración del brillo y del modo de suspensión de la pantalla.

Para configurar, seleccione 'Pantalla' con / y confirme pulsando la tecla .

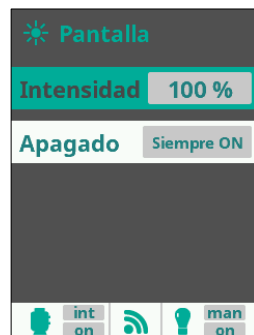

Intensidad

Para cambiar el brillo de la pantalla, seleccione el valor deseado con y .

Apagado (salvapantallas)

Seleccione con y el tiempo tras el cual la pantalla debe ponerse en suspensión después de tocar por última vez una tecla.

4.4.5 Sonidos

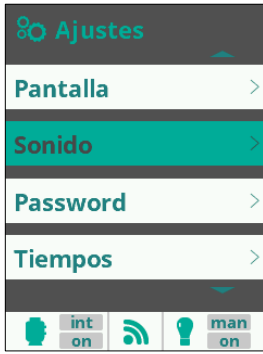

En este menú se puede configurar un sonido, indicando para qué acontecimiento debe o no emitirse.

Para configurar, seleccione 'Sonido' con / y confirme pulsando la tecla .

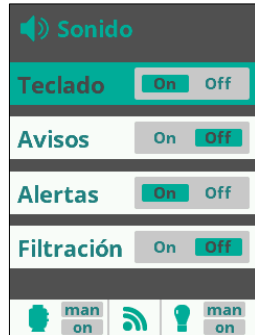

Teclado

Para activar el sonido del teclado, seleccione 'On' con y .

Avisos

Para activar el sonido para indicar avisos, seleccione 'On' con y .

Alarmas

Para activar el sonido cuando salte alguna en caso de alarma (AL3), seleccione 'On' con y .

Filtración

Para activar el sonido cada vez que empiece un periodo de filtración, seleccione 'On' con y .

4.4.6 Password



En este menú se puede configurar si se desea proteger con contraseña el acceso a los menús desde la pantalla inicial.

Para configurar, seleccione 'Password' con / y confirme pulsando la tecla .

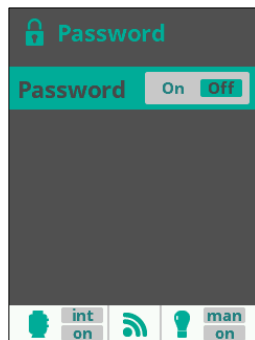

Password

Para activar la protección con contraseña seleccione 'On' con y . Se le pedirá que introduzca una contraseña de 5 caracteres. Introduzca la secuencia de teclas que desee. El sistema pedirá la contraseña cada vez que se quiera acceder al menú desde la pantalla inicial. Memorice bien la contraseña introducida.

Para desactivar la protección con contraseña, seleccione 'Off' con y y confirme pulsando la tecla .

Si olvidase su contraseña, la contraseña del servicio puede puentear su contraseña olvidada. Podrá volver a entrar en el menú 'Password' y desactivar la protección poniéndola en 'Off'. Si la pone en 'On' se le pedirá que vuelva a establecer una contraseña.

4.4.7 Tiempos

'Tiempos' muestra el tiempo de conexión de la célula electrolítica en horas/minutos/segundos.

4.4.8 Info sistema

'Info sistema' da información detallada sobre el tipo de pantalla y potencia que usa el sistema.

Esta información solo es relevante para el personal de asistencia.

4.5 Menú de servicio



Cualificación requerida:

El 'Menú de servicio' y todas las configuraciones que permite están exclusivamente reservados al personal de asistencia técnica. Las configuraciones incorrectas o erróneas conllevan la pérdida de la garantía.

Desde este menú se puede:

- Activar y asignar equipos externos predefinidos al relé (ver punto más abajo)
- Realizar ajustes más concisos y precisos de Salt Relax PRO
- Configurar el modo de reaccionar de Salt Relax PRO
- Configurar los equipos externos conectados (a través de 15 parámetros)
- Reinicializar el contador de horas de servicio.

Acceso al Menú de servicio (exclusivamente para personal de asistencia técnica/instalador):

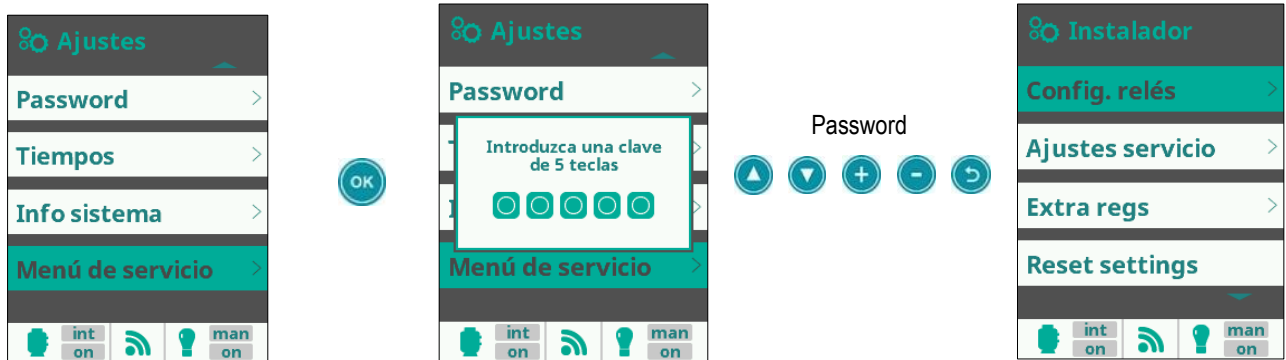

4.5.1 Configuración de los relés

Salt Relax PRO dispone de 7 relés que se pueden asignar a distintos equipos externos predefinidos para controlarlos a través de Salt Relax PRO. Estos equipos externos predefinidos son:

Relé (Nombre en el software)	Terminal (Denominación sobre la platina)	Equipo externo / Función predefinida	Conexión eléctrica
pH	PH	Bomba de dosificación de pH-Minus / Bomba de dosificación de pH-Plus	230 V / 110 V / 50 Hz
Aux1	AUX1	Bomba de dosificación de pH-Plus (si se dosifica pH-Minus y pH-Plus)	230 V / 110 V / 50 Hz
Aux2	AUX2	Bomba de dosificación de desinfectante adicional (como refuerzo de la célula electrolítica)	230 V / 110 V / 50 Hz
Filter	FILTERPUMP	Bomba de filtración	conmutador sin potencial
Light	LIGHT	Iluminación	conmutador sin potencial
Aux3	AUX3	No está predefinido	conmutador sin potencial
Aux4	AUX4	Calefacción (p. ej. resistencia calefactora)	conmutador sin potencial



AVISO IMPORTANTE

Por favor, tenga presente que al usar alguna función predefinida (p. ej. bomba de filtración), se debería respetarse escrupulosamente esta asignación.

Utilización libre de los relés Aux1, Aux2, Aux3 y Aux4:

Para poder usar libremente los relés Aux1, Aux2 y Aux4 en el menú 'Configuración relés' se debe desactivar la predefinición del equipo correspondiente seleccionando 'No'.

Si los relés Aux1, Aux2 y Aux4 están asignados como en la tabla de arriba, no aparecen en el menú principal.

El relé Aux3 se puede usar libremente sin necesidad de configurar nada y siempre aparece en el menú principal.



AVISO IMPORTANTE

Por favor, asegúrese de que a cada relé solo se le haya asignado una función.

Una asignación múltiple hará que el relé se dispare por cada función asignada.



Para acceder a la configuración, seleccione 'Config. relés' con / y confirme pulsando la tecla .

La selección de cada relé en líneas separadas se realiza con / .



pH primario

Sólo visible si está instalada la opción pH.

El control del relé pH primario y pH secundario dependerá de cómo esté configurada la función '10 setpoint mode' del menú 'Ajustes servicio':

Si la función '10 setpoint mode' está configurada en 0 -> el relé pH primario (por defecto: pH) controla la bomba dosificadora de pH-Minus, el relé pH secundario (por defecto: Aux1) controla la bomba dosificadora de pH-Plus.

Si la función '10 setpoint mode' está configurada en 1 -> el relé 1 pH primario (por defecto: pH) controla la bomba dosificadora de pH-Minus

Si la función '10 setpoint mode' está configurada en 2 -> el relé pH primario (por defecto: pH) controla la bomba dosificadora de pH-Plus.

pH secundario

Sólo visible si está instalada la opción pH y la función '10 setpoint mode' del menú 'Ajustes servicio' está en 0.

Si la función '10 setpoint mode' del menú 'Ajustes servicio' está configurada en 0, el relé pH secundario (por defecto: Aux1) controla la bomba dosificadora de pH-Plus.

Redox

Sólo visible si está instalada la opción redox.

El relé elegido para el redox (por defecto: Aux2) controla la bomba dosificadora adicional de desinfectante siempre que el parámetro '4 Electrolysis mode' del menú 'Ajustes servicio' esté en 0. En este caso la opción 'Aux Rel 2' no es visible en el menú principal

Configuración No:

El relé Aux2 aparece en el menú principal como 'Aux Rel 2' y se puede usar libremente.

Calefacción

Sólo visible si la función '15 Heating' del menú 'Ajustes servicio' está configurada en 1.

El control del relé elegido para la calefacción (por defecto: Aux4) se hará conforme esté configurado en el submenú 'Filtración' para conmutar la calefacción. La opción 'Aux Rel 4' no aparecerá en el menú principal.

Configuración No:

El relé Aux4 aparece en el menú principal como 'Aux Rel 4' y se puede usar libremente.

Filtración

El control del relé elegido para la filtración (por defecto: Filter) se hará conforme esté configurado en el submenú 'Filtración' para conmutar la bomba de filtración.

Configuración No:

El relé Filter no tiene función, en el menú principal la opción 'Filtración' aparece como 'manual ON'.

Iluminación

El control del relé elegido para la iluminación (por defecto: Light) se hará conforme esté configurado en el submenú 'Iluminación' para conmutar una iluminación.

Configuración No:

El relé Light no tiene función, en el menú principal no aparece la opción 'Iluminación'.

Bomba dosificadora adicional de producto desinfectante (sólo si se instala el Módulo redox):

En algunas piscinas a veces puede aumentar tan drásticamente la necesidad de producto desinfectante que incluso la célula electrolítica más eficiente no es capaz de cubrir. Para estos casos, Salt Relax PRO puede controlar una bomba dosificadora de cloro líquido adicional.

Esta bomba dosificadora se conecta al relé según como esté configurado el redox (ver submenú 'Configuración relé') (por defecto: Aux2). Los ajustes necesarios en el software se realizan en el 'Menú de servicio', submenús 'Configuración relé' y 'Ajustes servicio (poner en 0 el parámetro 4).

4.5.2 Ajustes servicio



Configuración de funciones básicas.

Para acceder al menú, seleccione 'Ajustes servicio' con / y confirme pulsando la tecla .

Antes de abandonar el menú, confirme una vez más las configuraciones hechas pulsando la tecla .

Ajustes servicio	Intervalo	Unidad	Por defecto	Descripción
3 Flow mode select Val: 0	0 - 1	-	1	Establece cómo debe reaccionar Salt Relax PRO cuando el conmutador de caudal (siempre que esté instalado) no registre ningún caudal. Configuración 0: El conmutador de caudal FL1 detiene únicamente la célula electrolítica Configuración 1: El conmutador de caudal FL1 también detiene las bombas conectadas de pH y, en su caso, Desinfección y Calefacción. Las funciones temporizadas (p. ej. Iluminación) no se desconectarán.
4 Electrolisis mode Val: 0	0 - 1 - 2	-	1	Establece cómo debe reaccionar la célula electrolítica y una bomba dosificadora de desinfectante adicional al usar la opción redox. Configuración 0: La célula electrolítica está continuamente en marcha. El relé definido para el redox en 'Configuración relés' (por defecto: Aux2) conmuta una bomba adicional en función del valor de redox medido en caso de necesidad. Configuración 1: La célula electrolítica se encenderá/apagará en función del valor redox medido. El relé definido para el redox en 'Configuración relés' (por defecto: Aux2) conmuta una bomba adicional siempre que el valor redox esté más de un 2 % por debajo del valor nominal configurado. Configuración 2: La célula electrolítica se encenderá/apagará en función del valor redox medido. El relé definido para el redox en 'Configuración relés' (por defecto: Aux2) conmuta una bomba dosificadora adicional con el tiempo de espera establecido en 8 y 9.
5 Elect pol 1 time Val: 30	0 - 999	minutos	300	Establece cuánto debe durar el ciclo en que la célula electrolítica esté conectada en Polaridad 1. Aunque es posible configurar por separado la Polaridad 1 y la 2, es recomendable configurar de igual modo los ciclos para ambas polaridades. ADVERTENCIA: Si se ajusta un tiempo inferior a 200 minutos, se acorta drásticamente la vida útil y se extingue la garantía de la célula electrolítica.

 Ajustes servicio	Intervalo	Unidad	Por defecto	Descripción
6 Elect pol 2 time Val: 30	0 - 999	minutos	300	Establece cuánto debe durar el ciclo en que la célula electrolítica esté conectada en Polaridad 2. Aunque es posible configurar por separado la Polaridad 1 y la 2, es recomendable configurar de igual modo los ciclos para ambas polaridades. ADVERTENCIA: Si se ajusta un tiempo inferior a 200 minutos, se acorta drásticamente la vida útil y se extingue la garantía de la célula electrolítica.
7 Elect dead time Val: 0	0 - 5	minutos	1	Establece la duración de los tiempos muertos (la célula está parada, el rendimiento se pone en 0) en la inversión de la polaridad de la célula electrolítica. ¡La configuración debe ser de 1 minuto como mínimo!
8 Redox/Cl relay wait time Val: 1	0 - 999	minutos	1	Sólo es válido si el parámetro '4 Electrolysis mode' está puesto en 2: Establece el tiempo de espera antes de poner en marcha la bomba dosificadora de desinfectante adicional cuando no se llega al valor nominal configurado.
9 Redox/Cl relay work time Val: 60	0 - 999	minutos	15	Sólo es válido si el parámetro '4 Electrolysis mode' está puesto en 2: Una vez transcurrido este tiempo, aunque el valor de redox siga estando por debajo del valor nominal, se detendrá la bomba dosificadora de desinfectante adicional. Si el sistema no consigue alcanzar el valor nominal en el tiempo fijado, se puede revisar lo siguiente: - Sensor de redox - Configuración del rendimiento de la célula electrolítica - Fuga en el circuito del desinfectante adicional - Configuración de este parámetro, por si fuera demasiado alto
10 pH setpoint mode Val: 0	0, 1, 2	-	1	Sólo es válido si está instalada la opción pH. Establece la dirección de dosificación de pH de Salt Relax PRO: Configuración 0: Regulación bidireccional de pH. El relé definido para pH primario en 'Configuración relés' (por defecto: pH) controla la bomba dosificadora de pH-Minus. El relé definido para pH secundario (por defecto: Aux1) controla la bomba dosificadora de pH-Plus. Configuración 1: El relé definido para pH primario en 'Configuración relés' (por defecto: pH) controla la bomba dosificadora de pH-Minus. Configuración 2: El relé definido para pH primario en 'Configuración relés' (por defecto: pH) controla la bomba dosificadora de pH-Plus.
14 Show/use temperature Val: 1	0 - 1	-	1	Configuración 0: En la pantalla no aparece la temperatura. Configuración 1: La temperatura aparece en la pantalla. Está disponible el modo de funcionamiento de filtración Smart.
15 Heating Val: 1	0 - 1	-	1	Configuración 0: La temperatura no controla el relé definido para la Calefacción en 'Configuración relés' (por defecto: Aux4). Configuración 1: La temperatura controla el relé definido para la Calefacción en 'Configuración relés' (por defecto: Aux4). En el menú 'Filtración' tiene que estar seleccionado un modo de funcionamiento que controle la calefacción (Calefacción o Inteligente).

4.5.3 Bomba filtración



En 'Bomba filtración' se selecciona el tipo de bomba de circulación usada.

Para cambiarla, seleccione 'Bomba filtración' con / y confirme presionando .

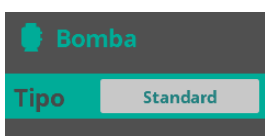

Estándar

Al seleccionar Standard ('Estándar') se puede realizar el control de una bomba de circulación estándar (ON/OFF).

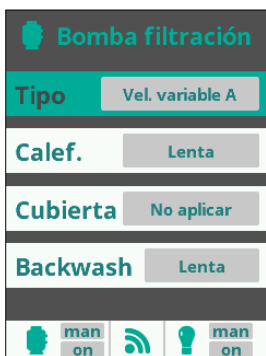

Velocidad variable (A/B)

Al seleccionar 'Velocidad variable' se puede realizar el control de una bomba de 3 velocidades distintas. Previamente se debe verificar la compatibilidad de la bomba con las opciones de conexión del equipo (ver también «Esquema de conexiones»).

El equipo emite sin potencial 3 señales para 3 velocidades distintas y está equipado con una toma común a tierra. No se ha previsto una señal por separado para detener la bomba (señal de STOP).

Por favor compruebe por adelantado si la bomba que desea utilizar con este equipo es compatible.



Lento: Si se conecta la climatización, la bomba de circulación se pondrá en el modo Lenta.

Medio: Si se conecta la climatización, la bomba de circulación se pondrá en el modo Media.

Rápido: Si se conecta la climatización, la bomba de circulación se pondrá en el modo Rápida.

Predeterminado: Si se conecta la climatización, la bomba de circulación mantendrá el modo que se haya definido en el menú 'Filtración'.



Lento: Si la cubierta está cerrada, la bomba de circulación se pondrá en el modo Lenta.

Medio: Si la cubierta está cerrada, la bomba de circulación se pondrá en el modo Media.

Rápido: Si la cubierta está cerrada, la bomba de circulación se pondrá en el modo Rápida.

Predeterminado: Si se cierra la cubierta, la bomba de circulación mantendrá el modo que se haya definido en el menú 'Filtración'.



Lento: Durante el retrolavado, la bomba de circulación se cambiará al modo Lenta.

Medio: Durante el retrolavado, la bomba de circulación se pondrá en el modo Media.

Rápido: Durante el retrolavado, la bomba de circulación se pondrá en el modo Rápida.

4.5.4 Bombas dosif.

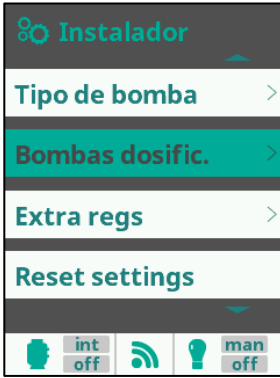

En 'Bombas dosif.' se realiza la configuración de las bombas dosificadoras de pH y de Redox (opcional).

Se puede conectar una bomba dosificadora Redox para cloro líquido como opción a la electrólisis salina que garantice una desinfección impecable en los momentos en que haya un consumo excesivo de cloro.

La configuración sólo será válida cuando haya instalada la Opción pH y/o una bomba dosificadora adicional para cloro líquido.

Seleccione 'Bombas dosif.' con / y confirme presionando .



Bomba pH (Tiempos de bombeo)

Modo Normal

Modo Normal

Modo Repetitiva

Modo de repetición. Bomba ENCENDIDA: Tiempo de funcionamiento de la bomba de pH. Bomba APAGADA: Tiempo de parada de la bomba de pH. Si el instrumento dosifica demasiado rápido, puede aumentar el "OFF" de la bomba, lo que permite más tiempo entre la dosificación y el pH se mantiene más estable. (Recomendado para piscinas más pequeñas 10 minutos "ON" y 5 minutos "OFF").

Retardo 0 min.

Establece la demora para poner en marcha la/s bomba/s dosificadora/s de pH una vez que se ha detectado que el pH se ha desviado del valor nominal. En las piscinas desbordantes se puede configurar una demora. Normalmente, un tiempo de 15 minutos ofrece buenos resultados. En caso necesario, puede configurar otra demora para ajustar el sistema a su piscina.



Otras bombas

Cuando se conecta, por ejemplo, la bomba pH-Plus o Redox.

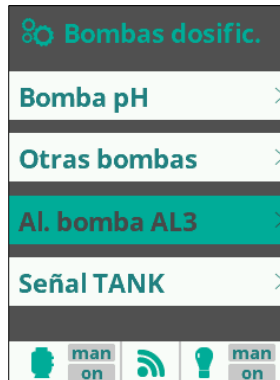

Alarma de la bomba AL3

Estable cómo debe reaccionar Salt Relax PRO una vez que ha saltado la alarma de pH (AL3).

pH Parada

Redox Informar

Parar: La bomba dosificadora se para y se informa sobre su estado en el menú principal (AL3).

Ignorar: La bomba dosificadora sigue funcionando y no se informa de nada.

Informar: Únicamente se informa sobre el estado en el menú principal (AL3).

Para borrar la alarma de pH, pulse la tecla durante 5 segundos.

Interval 200 minutos

Establece el tiempo de espera antes de activar la alarma de pH (AL3). Esta alarma indica que a pesar de que la bomba dosificadora de pH ha estado en funcionamiento, no se ha podido alcanzar el valor nominal configurado.



Señal del tanque

Aquí se configura cómo se debe reaccionar cuando el bidón de pH/Rx se quede vacío.

pH Parada

Redox Informar

Parar: La bomba dosificadora se para y se informa sobre su estado en el menú principal (AL3).

Ignorar: La bomba dosificadora sigue funcionando y no se informa de nada.

Informar: Únicamente se informa sobre el estado en el menú principal (AL3).

Pol. Norm. abierto

Definir si el emisor de señales conectado al bidón (opcional) está abierto o cerrado cuando el bidón esté vacío.

4.5.5 Configuración extra



En 'Configuración extra' se define la activación de la alarma de caudal FL1.

Para cambiarla seleccione 'Configuración extra' con / y confirme pulsando la tecla .



Configuración de la alarma de caudal:

Configuración 0: La alarma FL1 solo se activa por el sensor de gas de la célula (el sensor de caudal externo está desactivado).

Configuración 1: La alarma FL1 no se activa nunca.

Configuración 2: La alarma FL1 sólo se activa por el sensor de caudal externo (el sensor de gas de la célula está desactivado).

Configuración 3: La alarma FL1 se activa cuando se dispara el sensor de gas de la célula o el sensor de caudal externo.

Si instala un sensor de caudal externo (p. ej. el conmutador de caudal suministrado) en el borne (ver «Bornes de conexión»), por favor configure el valor 3 (configuración por defecto).

En ningún caso en este menú se puede configurar un valor superior a 3.

En caso necesario, cambie la configuración con / y confirme pulsando la tecla .

4.5.6 Reset settings



En 'Reset settings' se puede volver a poner el sistema en la configuración de fábrica.

Para que todas las configuraciones vuelvan al estado con el que venían de fábrica, seleccione 'Reset settings' con / y confirme pulsando la tecla .

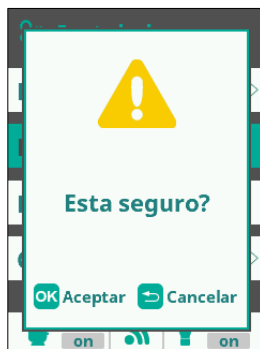

Si de verdad desea resetear todas las configuraciones y que vuelvan a los estados por defecto de fábrica, confirme la pregunta de seguridad pulsando la tecla .

Si desea conservar la configuración actual, cancele la pregunta de seguridad con la tecla .

4.5.7 Reset contador

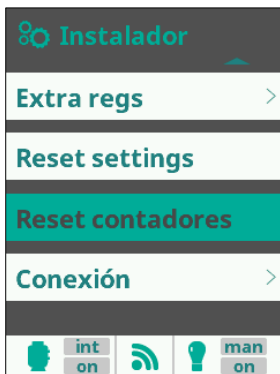

En 'Reset contador' se puede poner a cero el contador de horas de servicio de la célula electrolítica.

Para hacerlo, seleccione 'Reset contador' con / y confirme pulsando la tecla .



Electrólisis

Si de verdad desea poner a cero el contador de la célula electrolítica, confirme la pregunta de seguridad pulsando la tecla .

Si desea conservar el tiempo actual del contador, cancele la pregunta de seguridad con la tecla .

Conexión

Esta opción del menú no tiene función. Aquí no está permitido realizar ninguna configuración.

5 Opción pH

Para que la desinfección con cloro sea eficaz y estable, es imprescindible que el pH del agua esté ajustado de forma óptima y constante.

Cuando el control del pH se hace de forma manual, una vez por semana se debe analizar manualmente y ajustar en caso necesario. BAYROL aconseja instalar el Módulo de pH, que se encarga de controlar y regular el pH de forma automática.



Advertencia:

La instalación del Módulo de pH debe realizarla exclusivamente personal de asistencia técnica/instalador especializado.

5.1 Contenido del Módulo de pH



- 1 Fijación de la bomba
- 2 Bomba dosificadora de pH
- 3 Filtro de succión (para introducir en el bidón de pH)
- 4 Inyector de pH (para poner en la célula electrolítica)
- 5 Soporte del electrodo "o sonda" de pH
- 6 Solución tampón pH 10
- 7 Solución tampón pH 7
- 8 Limpiador de la sonda
- 9 Tapón del bidón (perforado para poder introducir el tubo de aspiración)
- 10 Módulo de pH
- 11 Electrodo "o sonda" de pH
- 12 Tubo de alta presión (duro, colocar entre la bomba de pH y el inyector)
- 13 Tubo de aspiración (blando, colocar entre el filtro de succión y la bomba de pH)

5.2 Instalar el Módulo de pH

La instalación del Módulo de pH se describe detalladamente en el capítulo «Instalar el Módulo de pH y redox». Por favor, tenga en cuenta que esta operación debe ser llevada a cabo por personal de asistencia técnica/instalador especializado.

5.3 Instalar el electrodo de pH

Coloque el electrodo de pH en el soporte correspondiente (ver esquema de instalación) con la sujeción suministrada. Introduzca el electrodo en el racor de modo que la punta quede por la mitad del corte transversal del tubo. Asegúrese de que el racor quede estanco. Conecte el electrodo al casquillo de Salt Relax PRO correspondiente.

5.4 Instalar la bomba y el inyector

Instale la bomba en el lugar que permita conexiones de manguera lo más cortas posibles. El inyector para dosificar pH-Minus se monta en el racor de la célula electrolítica previsto para esta finalidad.

Con un pequeño destornillador plano gire la ruedecilla roja de la bomba como se muestra en la imagen (aprox. el primer tercio). Si, para ajustar el valor pH, la bomba debe funcionar durante tiempos largos, puede aumentar el giro de la ruedecilla roja, y con ello la intensidad de la bomba. Este incremento puede ser necesario en el caso de piscinas grandes.

Si, por el contrario, el valor nominal de pH se supera con frecuencia, puede disminuir el giro de la ruedecilla, y con ello la intensidad de la bomba.



Bomba para finales de 2016



Bomba a partir de 2017

Conexión eléctrica de la bomba de pH en Salt Relax PRO:

- Desconecte Salt Relax PRO de la red eléctrica. Simplemente con apagar el equipo no es suficiente.
- Quite la cubierta de Salt Relax PRO (ver «Desmontar la cubierta frontal»).
- Monte un prensaestopas para el cable de la bomba dosificadora (ver «Montar un prensaestopas»)
- Pase el cable de la bomba dosificadora por el prensaestopas y conéctelo al relé definido para el pH primario en Configuración relés' (por defecto: pH).
- Cierre la cubierta vigilando que la junta quede bien colocada y que los pasadores queden bien sujetos.
- En cuanto vuelva a conectar Salt Relax PRO a la corriente y ponerlo en marcha, el software reconocerá el Módulo de pH y mostrará los menús relativos a esta opción en los puntos que corresponda.

5.5 Configuraciones en el equipo

5.5.1 Valor nominal de pH

Valor nominal en la regulación unidireccional del pH:

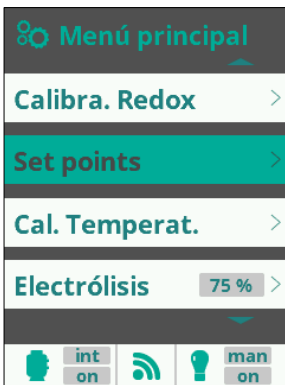

Configuración del valor nominal en la regulación unidireccional del pH.

Seleccione 'Valor nominal' con / y confirme pulsando la tecla .

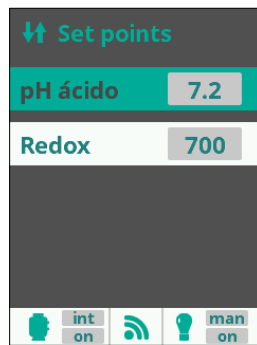

Valor nominal de pH

El valor óptimo de pH está entre 7,0 y 7,4.

Introduzca con / el valor nominal 7 si dosifica pH-Plus, y el valor nominal 7,4 si dosifica pH-Minus.

Valor nominal en la regulación bidireccional del pH:

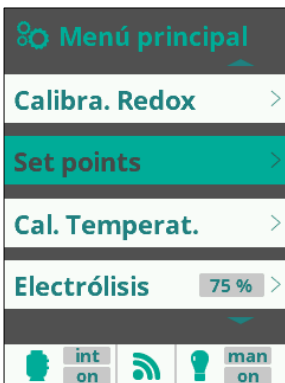

Configuración del valor nominal en la regulación bidireccional del pH.

Seleccione 'Valor nominal' con / y confirme pulsando la tecla .

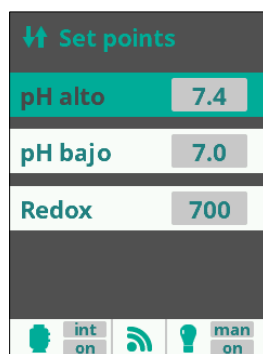

Valor nominal de pH

El valor óptimo de pH está entre 7,0 y 7,4.

Introduzca con / el valor nominal pH bajo 7 y pH alto 7,4.

Por favor, encargue realizar el resto de configuraciones en Salt Relax PRO (parámetro '10 pH setpoint mode', '11 pH AL3 pump off time', '12 pH AL3 function' y '13 pH relay activation delay') a un técnico especialista según se describe en «Menú de servicio».

5.6 Calibrar el electrodo de pH

Para que la medición y regulación del pH sea exacta y eficaz es imprescindible calibrar regularmente los electrodos de medición de forma minuciosa. Lleve a cabo la calibración al poner en marcha el equipo por primera vez, en cada nueva puesta en marcha, cuando cambie el agua de la piscina, cuando cambie los electrodos, cuando haya una diferencia considerable entre lo que indica el equipo y el resultado de la medición de control manual que se realiza de forma regular, después de echar aditivos para el agua, cuando haya otros cambios que afecten a la calidad del agua, y de forma regular como mínimo una vez al mes.



CONSEJO

Realice una primera calibración de 2 puntos con una solución tampón pH 7 y pH 10, para calcular exactamente la pendiente del electrodo.

Para las re calibraciones regulares (como mínimo una vez al mes) suele ser suficiente con calibrar 1 punto. Si dispone de fotómetro, se debería realizar la recalibración sobre el valor pH del vaso, y si no, con una solución tampón pH 7.

5.6.1 Calibración de 2 puntos con los dos tampones suministrados (pH 7 y pH 10)

Para realizar la calibración de 2 puntos es necesario desmontar el electrodo de pH. Por favor, para que no salga agua, antes de desmontarlo asegúrese de cerrar las válvulas correspondientes.



Calibración de dos puntos del pH

Seleccione 'Calibración pH' con / y confirme pulsando la tecla .

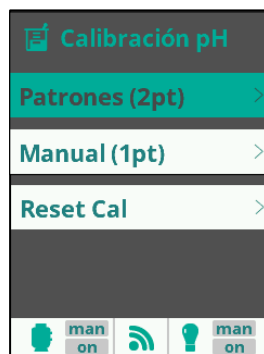

Calibración de 2 puntos

Seleccione 'Tampón (2 pt)' con / y confirme pulsando la tecla .

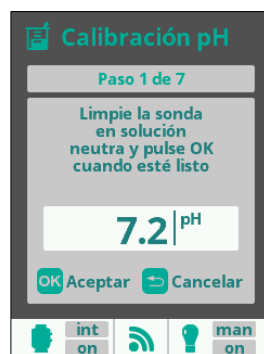

Este menú de Salt Relax PRO le guiará paso por paso en la calibración. Por favor, siga las instrucciones indicadas.

5.6.2 Calibración de 1 punto

La calibración de 1 punto se puede realizar con el tampón pH 7 suministrado. Como alternativa, también puede usar agua de la piscina siempre que pueda determinar el pH de forma precisa (p. ej. con un fotómetro) y éste no se aleje mucho del valor pH 7.

No use tampones con más de 12 meses de antigüedad.



Calibración de un punto del pH

Seleccione 'Calibración pH' con / y confirme pulsando la tecla .

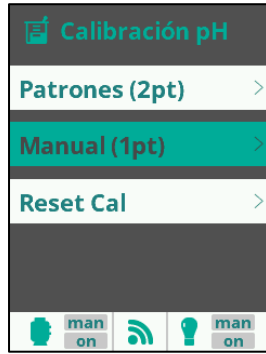

Calibración de 1 punto

Seleccione 'Manual (1 pt)' con / y confirme pulsando la tecla .

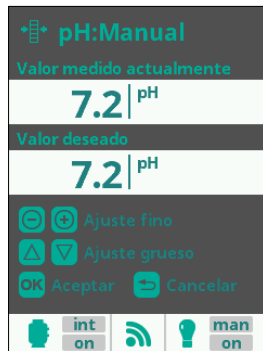

Valor de medición actual

Indica el valor medido en el estado actual.

Valor de calibración

Ofrece la posibilidad de introducir el valor pH real. Si realiza la calibración con la solución tampón pH 7,0, introduzca aquí pH 7,0. Si para calibrar está usando agua de la piscina, por favor, introduzca el resultado obtenido por usted (p. ej. con el fotómetro).

Después de introducir el valor correctamente, confirme la calibración pulsando la tecla .

Si existiera mucha diferencia entre el valor medido por el equipo y el valor medido por usted (p. ej. con el fotómetro), debería realizar una calibración de 2 puntos.

6 Opción redox

Gracias a la opción redox, la célula electrolítica de Salt Relax PRO se pone en marcha sólo cuando el agua realmente lo necesita.



ADVERTENCIA

Un mismo valor de cloro puede dar valores redox muy diferentes en función de la piscina. Un valor de cloro de 0,8 mg/l en una piscina puede dar un valor redox de 710 mV y en otra piscina de características similares, en cambio, dar un valor redox de 790 mV. Diferencias aún mayores son absolutamente posibles.

Por este motivo no debe confiar en los valores de referencia que tenga de otras piscinas, y debe averiguar el valor redox correcto para cada piscina en concreto.

En el valor redox también influyen el resto de componentes químicos del agua de la piscina. Por eso, aunque el valor pH sea estable, el valor redox puede cambiar cuando se dosifican otros productos de cuidado.

El valor nominal que hay que indicar en Salt Relax PRO es el valor redox obtenido cuando hay el cloro deseado. Salt Relax PRO se encargará de que el valor redox permanezca siempre en el valor indicado asegurando así una desinfección eficaz.

6.1 Contenido del Módulo redox



- 1 Soporte de electrodo "o sonda" de redox
- 2 Solución tampón 465 mV
- 3 Limpiador de sonda (Solución neutra)
- 4 Módulo redox
- 5 Electrodo "o sonda" de redox

6.2 Instalar el Módulo redox

La instalación del Módulo redox se describe detalladamente en el capítulo «Instalar el Módulo de pH y redox». Por favor, tenga en cuenta que esta operación debe ser llevada a cabo por personal de asistencia técnica/instalador especializado.

6.3 Instalar el electrodo de redox

Coloque el electrodo de redox en el soporte correspondiente (ver esquema de instalación). Introduzca el electrodo en el racor de modo que la punta quede por la mitad del corte transversal del tubo. Asegúrese de que el racor quede estanco. Conecte el electrodo al casquillo de Salt Relax PRO correspondiente.

6.4 Valor nominal de redox

En la regulación del redox, es más importante que el valor nominal de redox indicado sea el correcto que la calibración del electrodo.

Mientras la calidad del agua y las condiciones de la piscina permanezcan más o menos estables, el valor redox medido dependerá directamente de la concentración de cloro libre. La célula electrolítica se pondrá en marcha siempre que el valor de redox no alcance el valor nominal.

6.4.1 Determinar el valor nominal de redox

Para determinar el valor nominal de redox adecuado para su piscina, por favor siga los siguientes pasos:

1. Asegúrese de que el pH tiene un valor de 7,2 y de que el agua de la piscina tiene la cantidad de sal deseada.
2. Ponga en marcha el sistema de filtración para que el agua de la piscina tenga el valor de cloro deseado. Añada la cantidad de cloro necesaria preferiblemente en varias tandas y controle el valor repetidas veces con mediciones DPD.
Ajuste también el valor deseado en estabilizador de cloro (ácido isocianúrico). En piscinas muy expuestas a la radiación solar se recomiendan 30 g de ácido isocianúrico por m³.
3. Una vez ajustado el valor de cloro deseado en la piscina y controlado por última vez con una medición DPD, fíjese en el valor redox que indica Salt Relax PRO. Como se ha añadido cloro, éste aumenta.
4. Espere hasta que el valor indicado (ver pantalla inicial) se haya estabilizado. Al cabo de unos 30 minutos ya no debería cambiar mucho.
5. El valor de redox indicado en la pantalla inicial se corresponde al valor de cloro ajustado minutos antes en las condiciones actuales del agua. Introduzca este valor de redox que indica la pantalla como valor nominal para la regulación del redox (ver «Configuración del valor nominal de redox en el equipo»).
6. Al día siguiente compruebe sin falta el valor de cloro de la piscina con una medición DPD y el valor de redox indicado. En caso necesario, corrija por encima o por debajo el valor configurado.

**ADVERTENCIA**

Revise el valor nominal de redox como máximo cada 2 meses.

Revise el valor nominal si dosifica productos de cuidado adicionales (por ej. floculante, algicida) en su piscina. Aunque el valor de cloro permanezca estable, éstos pueden modificar el valor de redox.

6.4.2 Configuración del valor nominal de redox en el equipo

El valor nominal de redox adecuado para su piscina se introduce como sigue:

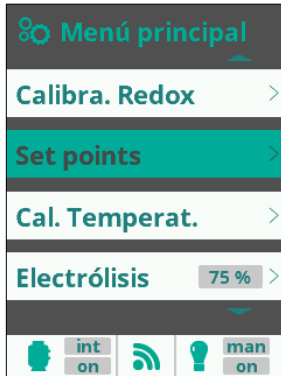

Seleccione 'Valor nominal' con / y confirme pulsando la tecla .



Valor nominal

Introduzca el valor nominal de redox con / y confirme pulsando la tecla .

Determine el valor nominal como se indica en el capítulo anterior.

6.4.3 Calibración de 1 punto del redox

La calibración de 1 punto se realiza con el tampón 465 mV suministrado. Como alternativa, también se pueden usar tampones de redox con otros valores mV.

No use tampones con más de 12 meses de antigüedad.

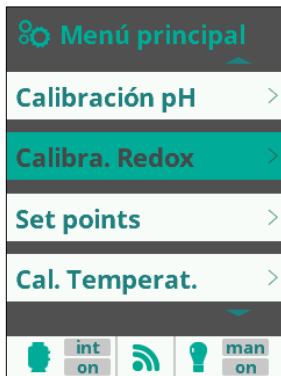

Seleccione 'Calibración redox' con / y confirme pulsando la tecla .

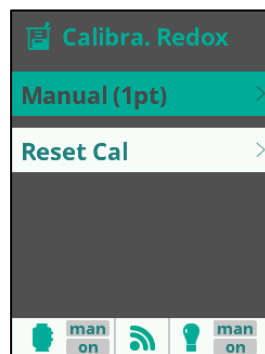

Calibración de 1 punto del redox

Seleccione 'Manual (1 pt)' con / y confirme pulsando la tecla .



Valor de medición actual

Indica el valor medido en el estado actual.

Valor de calibración

Ofrece la posibilidad de introducir el tampón redox usado por usted.

Después de introducir el valor correctamente, confirme la calibración pulsando la tecla .

7 Opción wifi

Con la Opción wifi se puede acceder a distancia al Salt Relax PRO. Para poder aprovechar esta opción, tiene que haber disponible una red wifi que esté conectada a Internet. El acceso a distancia se lleva a cabo a través del portal web www.naturally-salt-poolaccess.es.

7.1 Opción wifi: contenido del paquete



- 1 Módulo wifi con Cable
- 2 Prensaestopas

7.2 Instalar el módulo wifi

- Desconecte Salt Relax PRO de la red eléctrica y abra la tapa (ver «Desmontar la cubierta frontal»).
- Coloque una boquilla para el paso de cables en el lado derecho de la cubierta (ver «Montar una boquilla para el paso de cables»)
- Abra los tornillos de la cubierta 2 en la parte posterior de los módulos WIFI (Figura 1)
- Separe la abrazadera de cables con cuidado (Figura 2)
- Abra los 4 tornillos de las abrazaderas de cable (Figura 3)
- Introduzca por la boquilla el extremo del cable suministrado con los cuatro hilos por separado de modo que la clavija quede posicionada dentro de la cubierta. (Figura 4)
- Inserte la clavija en el lugar que le corresponde y cierre la cubierta. Preste atención a que no sobre demasiado cable y que tampoco quede demasiado tensado.
- Introduzca con cuidado el cable a través del orificio para pasar el cable y conecte cada hilo por separado en los bornes atornillables correspondientes, como se describe. Asegúrese de conectar cada hilo en el lugar que le corresponde y de que queden bien apretados (De izquierda a derecha – GND: Negro, CB: verde, CA: amarillo, +12 V: Rojo)



Bloque	Color
GND	Negro
CB	Verde
CA	Amarillo
+12 V	Rojo

- Coloque el cable dentro de la carcasa tal como se indica en la imagen y fíjelo con las sujeciones.
- Cierre cuidadosamente la carcasa del módulo wifi.



Figura 1



Figura 2

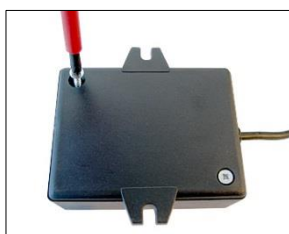

Figura 3

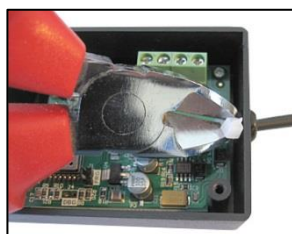

Figura 4

7.3 Situar y fijar el módulo wifi

Busque un lugar seco y protegido del polvo para colocar el módulo wifi. Asegúrese de que el lugar elegido tenga buena cobertura.

En caso necesario, antes de situar y fijar el módulo wifi, realice la configuración para el acceso a distancia tal como se indica en «Red». Si no se consiguiese establecer una buena conexión entre el módulo wifi y la red, puede intentar mejorarla con los repetidores wifi de venta en el mercado.

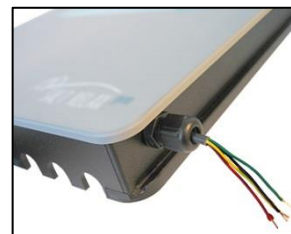
Cuando haya encontrado el lugar adecuado, fije el módulo wifi a la pared.

Una vez instalado el módulo wifi, ya puede realizar las configuraciones en el menú «Red» del Salt Relax PRO.

7.4 Portal web (www.naturally-salt-poolaccess.es)

Cuando se haya establecido la conexión con la red, por favor, proceda como sigue:

- Entre en la página web : www.naturally-salt-poolaccess.es
- Seleccione la opción Registrar e introduzca los datos requeridos. La ID del nodo la encontrará en el menú 'Configuración' -> 'Info del sistema' -> 'Módulo de alimentación'

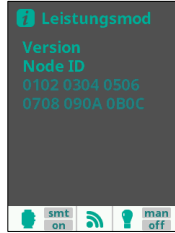

- En cuanto haya llevado a cabo todas las configuraciones, tendrá un amplio acceso a distancia a su Salt Relax PRO. Podrá, por ejemplo, elegir la potencia de la electrólisis, cambiar los tiempos de filtrado o conmutar las funciones conectadas a los relés adicionales.

Si hace uso de la opción pH y/o Rx, también podrá ver los valores de medición correspondientes.

8 Descripción de los equipos



Cualificación requerida:

Abrir el equipo Salt Relax PRO y llevar a cabo las conexiones descritas a continuación debe realizarlo un especialista con amplios conocimientos en la construcción de piscinas y en la instalación de equipos eléctricos y electrónicos.



Peligro por corriente eléctrica

Salt Relax PRO tiene corriente eléctrica desde el momento en que la tensión eléctrica fluye por la entrada de red. La célula electrolítica o las funciones adicionales se pueden encender o apagar. El contacto con piezas conductoras puede causar una descarga eléctrica.

Las consecuencias pueden ser lesiones graves o muerte y daños materiales. Por este motivo:

- Todas las operaciones relacionadas con este tema sólo pueden ser realizadas por personal competente y suficientemente formado.
- Por norma, los trabajos de instalación y mantenimiento se realizarán siempre con el equipo desconectado de la corriente.
- Asegúrese de que no se conectará el equipo a la corriente mientras se está trabajando en él.
- Los módulos adicionales se deben montar/desmontar con el equipo desconectado de la corriente.
- La conexión de cables también debe hacerse con el equipo desconectado de la corriente.
- Debería haber siempre un dispositivo de seguridad independiente del equipo.
- En caso necesario, activar la protección con contraseña para el menú principal.
- Se debe cumplir la normativa de seguridad vigente en cada país.
- Inmediatamente después de haber finalizado los trabajos, se deben volver a montar o poner en funcionamiento todos los dispositivos de protección y seguridad.
- No seguir las advertencias de seguridad puede provocar desperfectos en el equipo y suponer un peligro de muerte, y comporta la pérdida de la garantía.



CUIDADO

Al trabajar en el equipo abierto, se pueden producir descargas eléctricas que dañen las sensibles piezas electrónicas. Por este motivo:

- En la medida de lo posible, provéase de una toma de tierra cuando trabaje en el equipo abierto.
- Evite tocar las piezas electrónicas si no es necesario.

8.1 Bornes y fusibles de Salt Relax PRO



- 1 Prensaestopas para el cable de la sonda de temperatura
- 2 Borne del electrodo de Redox
- 3 Borne del electrodo de pH
- 4 Borne del sensor de flujo de gas (cable delgado)
- 5 Borne de la célula electrolítica (cable grueso)
- 6 Conmutador ON/OFF
- 7 Cable de alimentación de 220 V / 60 Hz



- 1 Fusible 4 A / de acción lenta para los relés conductores (PH, AUX1 y AUX2)
- 2 Fusible 4 A / de acción lenta para las unidades de potencia y control

8.2 Desmontar la cubierta frontal



PELIGRO

Antes de abrirlo, desconecte Salt Relax PRO de la red eléctrica. Simplemente con apagar el equipo con un conmutador ON/OFF no es suficiente. Asegúrese de que el equipo no se pueda conectar por descuido.

Para abrir la cubierta, proceda del siguiente modo:

- Apriete con cuidado hacia abajo los dos pasadores inferiores, y hacia arriba los dos superiores y retírelos.
- Levante con cuidado la cubierta frontal unos 15 cm. Desenchufe con cuidado del circuito impreso el cable que conecta a éste con la pantalla.
- Ahora puede acabar de sacar con cuidado la cubierta.



Montar la cubierta frontal

Para montar la cubierta siga los pasos anteriores a la inversa. Si hay conectados equipos externos, vigile que los cables estén limpios y que queden debajo de la cubierta. Antes de volver a poner los pasadores, vigile que la cubierta esté bien colocada sobre la junta. Los pasadores se tienen que poder deslizar suavemente, sin oponer gran resistencia.

8.3 Cambiar la batería interna

Si después de haber estado apagado (y sin corriente) observase que en el equipo fallan algunas configuraciones, como p. ej. la hora, puede ser debido a que la batería interna esté vacía.

En este caso, cambie la batería interna por una nueva (batería de litio tipo CR2032). Al colocar la nueva batería, fíjese de hacerlo en la polaridad correcta (+ arriba, - debajo).



8.4 Montar un prensaestopas

Si hay que conectar un equipo externo (p. ej. iluminación) o un sensor externo (p. ej. fluxómetro) a Salt Relax PRO, hay que hacer una boquilla para pasar el cable adicional. La cubierta frontal de Salt Relax PRO dispone para esta finalidad de push-outs en la parte de abajo y en el lateral.

Siga los siguientes pasos:

- Escoja el push-out que quede más cerca del borne al que quiere conectar el cable.
- Apriete desde dentro en el centro del push-out, hasta que en la parte exterior de la cubierta se perfile el círculo. Apriete entonces desde fuera hacia adentro en el centro del círculo perfilado. Repita esta operación las veces que sean necesarias hasta salte y quede un orificio redondo en la cubierta. Si el orificio no fuese del todo redondo, puede acabar de perfilarlo suavemente con una lima adecuada.
- Enrosque ahora desde fuera el prensaestopas en el orificio y fíjelo desde dentro con una tuerca de racor.



Apretar desde dentro



Apretar desde fuera



Orificio



Prensaestopas desde fuera



Contratuerca en el interior

Para pasar el cable a través del prensaestopas, siga los siguientes pasos:

- Afloje la tuerca del prensaestopas hasta prácticamente el final de la rosca. También la puede desenroscar del todo.
- Retire el tapón.
- Introduzca el cable en el compartimento de terminales a través de la tuerca y el prensaestopas. Fíjese que dentro de la cubierta haya suficiente cable.
- Conecte el cable según el esquema de conexiones.
- Apriete la tuerca con firmeza (pero sin forzarla) de modo que el prensaestopas quede estanco.

8.5 Instalar el Módulo de pH y redox

Si se va a hacer uso de la opción pH o la opción redox, hay que conectar al equipo el módulo correspondiente.

Para hacerlo, siga los siguientes pasos:

- Desconecte Salt Relax PRO de la red eléctrica. Simplemente con apagar el equipo no es suficiente.
- Quite la cubierta de Salt Relax PRO (ver «Desmontar la cubierta frontal»).
- Coloque el Módulo de pH o Módulo redox en el soporte correspondiente tal como se muestra en la imagen. Fíjese que la polaridad sea la correcta.



Ranura para el módulo de pH (PH)

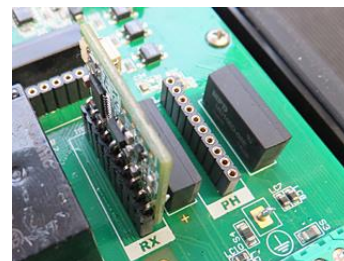

Ranura para el módulo de redox (RX)

- Vuelva a cerrar la cubierta (ver «Montar la cubierta frontal»).
- En cuanto vuelva a conectar Salt Relax PRO a la corriente y a ponerlo en marcha, el software reconocerá el módulo conectado y mostrará los menús relativos a esta opción en los puntos que correspondan.

8.6 Bornes de conexión



Cualificación requerida

Abrir el equipo Salt Relax PRO y llevar a cabo las conexiones descritas a continuación debe realizarlo un especialista con amplios conocimientos en la construcción de piscinas y en la instalación de equipos eléctricos y electrónicos.



CUIDADO

Al trabajar en el equipo abierto, se pueden producir descargas eléctricas que dañen las sensibles piezas electrónicas. Por este motivo:

- En la medida de lo posible, provéase de una toma de tierra cuando trabaje en el equipo abierto.
- Evite tocar las piezas electrónicas si no es necesario.



ADVERTENCIA

Fíjese en la corriente máxima permitida para las salidas de conmutación del relé 1 hasta 3 (la suma total no puede superar los 4 A máx.). Para potencias de conmutación superiores es necesario colocar disyuntores adecuados.

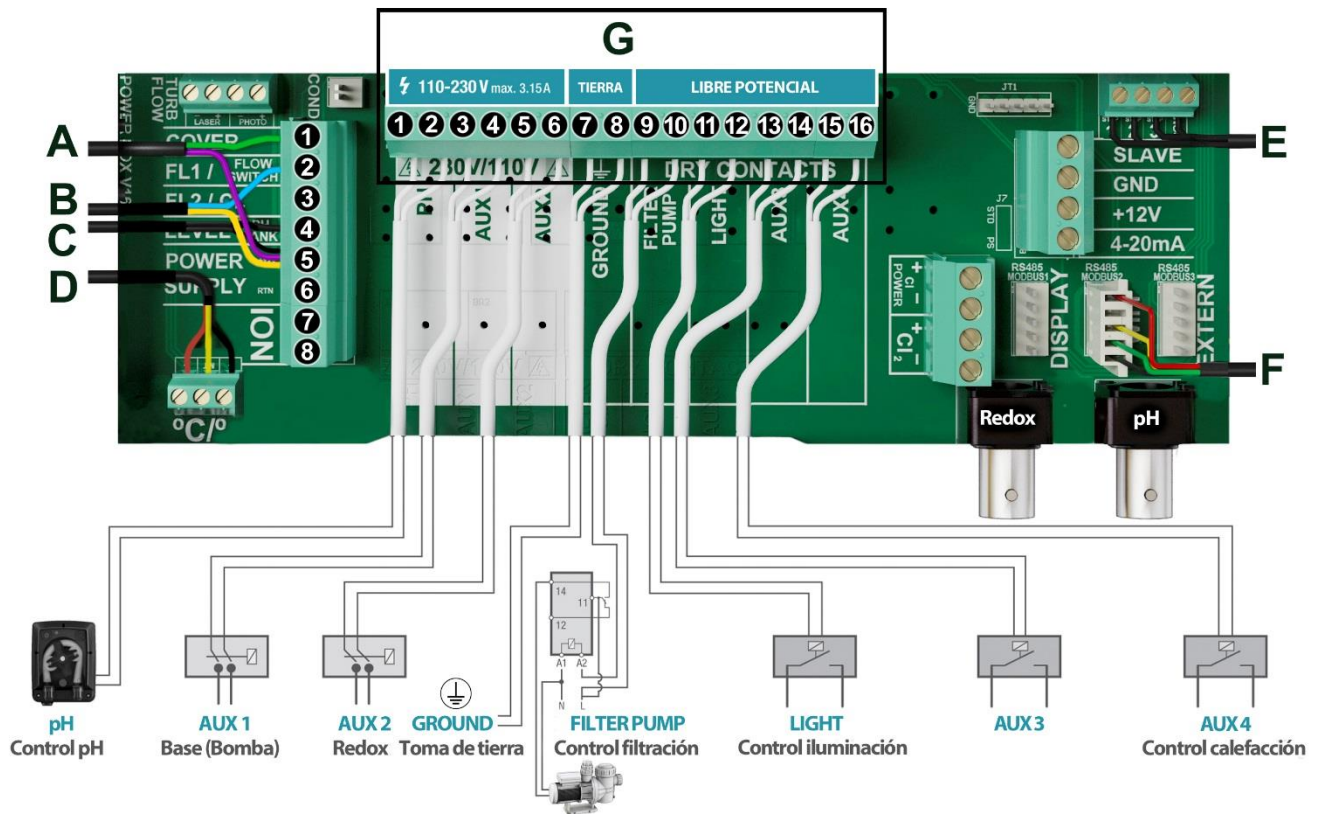

Bloque	Designación	Borna (Color)			
		1	2	3	4
A	Cubierta	1 (Verde)	5 (Violeta)		
B	Interruptor de paleta	2 (Rojo)	5 (Amarillo)		
C	Señal de tanque	4 (Negro)	5 (Negro)		
D	Sensor de temperatura	1 (Rojo)	2 (Amarillo)	3 (Negro)	
E	Bomba de filtración - variable	1 Rapido	2 Medio	3 Lento	4 Normal
F	WIFI	Multi enchufe			

Bloque	Designación	Borna	
		1	2
G	Bomba pH	1	2
	AUX1	3	4
	AUX2	5	6
	Toma de tierra	7	8
	Filtro de la bomba	9	10
	Luz	11	12
	AUX3	13	14
	AUX4	15	16

9 Diagnóstico y solución de problemas

En la siguiente tabla se han reunido los problemas más típicos que pueden aparecer durante el funcionamiento del equipo Salt Relax PRO.

Tipo de problema	Causa posible	Solución
Controlador Salt Relax PRO		
La pantalla de Salt Relax PRO no se enciende	El equipo no recibe corriente eléctrica.	Conecte el enchufe a la red
	El equipo está apagado (el conmutador ON/OFF no se enciende)	Conecte el equipo.
	Falla la conexión entre el circuito impreso principal y la pantalla, p.ej. el cable no está conectado.	Compruebe que el cable esté bien conectado.
En la pantalla aparece el mensaje: FLOW	La conexión del cable o enchufe está floja.	Revise que el sensor de flujo de gas y, en caso de haberlo, del conmutador de caudal esté bien conectado
	El sensor de flujo de gas está incrustado	Limpié el sensor de flujo de gas de la parte superior de la célula.
	El conmutador de caudal está incrustado	Limpié el conmutador de caudal.
	Hay aire en el sensor de flujo de gas	Compruebe si hay aire en las tuberías.
Producción de cloro / Célula electrolítica		
En la pantalla inicial aparece el mensaje: Low	El agua de la piscina está muy fría	Compruebe la temperatura del agua: si el agua está muy fría es normal que aparezca este mensaje.
	Contenido en sal de la piscina demasiado bajo	Compruebe la concentración de sal en el agua y, en caso necesario, añada sal (1,5 - 2,5 gr NaCl/l)
	Demasiada cal sobre las placas de la célula	Limpié las placas de la célula electrolítica tal como se describe en el capítulo «Mantenimiento». Aproveche la ocasión para limpiar también el conmutador de caudal.
	La célula electrolítica está gastada (ninguna o muy pocas burbujas de gas en las láminas de la célula)	Compruebe si la célula electrolítica está desgastada y, en caso necesario, cámbiela por una nueva. Aviso: En el momento en que aparece por primera vez el mensaje 'Low' debido a que la célula está desgastada, todavía le quedan aprox. 3 semanas de vida hasta que realmente deja de funcionar.
Exceso de cloro en el agua	La producción de la célula electrolítica está configurada demasiado alta.	Reduzca la intensidad de producción.
	Si se dispone de la opción redox: valor nominal de redox incorrecto	Revise el valor nominal de redox o el valor de redox que se ha asignado al valor en cloro libre
	Si se dispone de la opción redox: revisar si los electrodos de redox <ul style="list-style-type: none"> - están sucios - están deteriorados - necesitan calibrarse 	<ul style="list-style-type: none"> - Limpiar los electrodos de redox - Cambiar los electrodos de redox - Reset Cal y nueva calibración los electrodos de redox
	Si se dosifica cloro manualmente: sobredosificación (p. ej. al realizar una cloración de choque)	Esperar hasta que el valor de cloro descienda hasta el valor adecuado.
El nivel en cloro libre en la piscina no llega a 0,8 ppm	Tiempo de filtración demasiado corto	Aumente las horas de filtración
	Producción de la célula electrolítica configurada demasiado baja	Aumente la intensidad de la electrólisis
	Concentración de sal demasiado baja	Analice la concentración de sal en el agua y, en caso necesario, añada sal (1,5 - 2,5 gr NaCl/l)
	Contenido en ácido isocianúrico demasiado alto	Analice el nivel de ácido isocianúrico en el agua (30-50 ppm): Si está demasiado alto, diluya el agua realizando un lavado a contracorriente del filtro y añada después agua nueva (controlar/ajustar el contenido en sal).
	Error en la medición del contenido en cloro libre	Compruebe si los reactivos de su analizador han caducado.
	Uso de la piscina más intenso de lo habitual o temperatura del agua muy elevada	Ponga en marcha la función Boost/Choque. Si la temperatura del agua sigue siendo alta o la carga no disminuye, aumente la producción de la célula electrolítica.
El sistema de electrólisis no alcanza la producción máxima	pH del agua por encima de 7,8	Ajuste el pH del agua a un valor aprox. de 7,2.
	Concentración de sal demasiado baja	Analice la concentración de sal en el agua y, en caso necesario, añada sal (1,5 - 2,5 gr NaCl/l)
	Célula electrolítica sucia o incrustada.	Limpié las placas de la célula electrolítica tal como se describe en el capítulo «Mantenimiento». Aproveche la ocasión para limpiar también el conmutador de caudal.
	Célula electrolítica desgastada (ninguna o muy pocas burbujas en las láminas de la célula)	Compruebe si la célula electrolítica está desgastada y, en caso necesario, cámbiela por una nueva.

Tipo de problema	Causa posible	Solución
La célula de titanio se incrusta en el intervalo de un mes	Agua muy dura y pH elevado y dureza total alta	Equilibre el agua y ajuste el pH y la dureza total
	La célula electrolítica no se limpia sola, no tiene lugar la inversión de la polaridad	Compruebe si la inversión automática de la polaridad funciona (configuración estándar: inversión de pol 1 a pol 2 cada 300 min).
	Inversión de la polaridad demasiado espaciada para el grado de dureza del agua	Acorte los tiempos de inversión de la polaridad (autolimpieza automática). ADVERTENCIA: Si acelera el cambio de polaridad (a 200 minutos o menos), la vida útil de la célula se reducirá y se perderá la garantía de la célula. Esta configuración la debe realizar personal de asistencia técnica/instalador especializado.
Medición del pH		
La medición de control del pH es diferente al pH que indica el equipo	Calibración errónea o realizada hace mucho tiempo	Reset Cal y luego recalibrarlo.
Error de calibración al calibrar el pH	Introducción errónea de los valores de calibración	Reset Cal y luego repetir la calibración
	Electrodo sucio o defectuoso	Limpiar el electrodo con limpiador de electrodos y aclarar con agua destilada. Si después de esto no es posible calibrar el electrodo, debe cambiarlo por uno nuevo.
	Humedad en la combinación de cables Amplificador de medición defectuoso	Secar/cambiar la combinación de cables Hay que reparar o cambiar el equipo
Regulación del pH / Dosificación del pH		
Alarma de pH (AL3) La regulación del pH no ha conseguido ajustar el pH de la piscina al valor nominal en los tiempos de dosificación máximos programados.	La bomba dosificadora de pH no está conectada (el interruptor está en 0)	Conectar la bomba dosificadora de pH (interruptor en 1)
	El bidón de pH-Minus / pH-Plus está vacío	Colocar un bidón lleno de pH-Minus / pH-Plus. Para llenar rápidamente el tubo de dosificación vacío, puede poner momentáneamente el interruptor de la bomba en la posición 2. En cuanto se llene el tubo, vuelva a poner el interruptor en 1.
	Fuga en el tubo de dosificación	Reparar el tubo de dosificación. Si se ha derramado pH-Minus / pH-Plus debe ir con cuidado, ya que puede ser abrasivo. Lleve guantes protectores y gafas de seguridad.
La bomba dosificadora no se pone en marcha, a pesar de que el valor de medición del equipo debería activar la dosificación.	La potencia de dosificación de la bomba dosificadora de pH es de demasiado baja	Gire la ruedecilla roja de la bomba dosificadora para aumentar la potencia de dosificación. Para hacerlo, ponga el interruptor de la bomba en 0 y asegúrese de que no puede conectarse (en caso necesario, desconéctela de Salt Relax PRO). Quite la cubierta transparente de la bomba y ajuste la ruedecilla roja con un destornillador plano. Antes de volver a poner la bomba en funcionamiento (interruptor en 1), vuelva a colocar la cubierta transparente. Una vez que se haya reparado la causa, reinicie AL3 con  .
	Relé de dosificación defectuoso	En el menú 'Configuración relés' asigne otro relé a la función de pH. En caso necesario, hay que reparar o cambiar el equipo.
	Bomba dosificadora defectuosa	Revisar la bomba dosificadora y, en caso necesario, cambiarla
La bomba dosificadora se pone en marcha, pero el pH no se corrige	Bidón de pH-Minus / pH-Plus vacío	Colocar un bidón lleno de pH-Minus / pH-Plus. Para llenar rápidamente el tubo vacío de dosificación, puede poner momentáneamente el interruptor de la bomba en la posición 2. En cuanto se llene el tubo, vuelva a poner el interruptor en 1.
	El sistema de dosificación no es estanco, hay fuga de pH-Minus / pH-Plus	Revise todo el circuito de dosificación y asegúrese de que queda estanco.
Medición de redox		
El potencial de redox no coincide con la medición de control	Calibración errónea o realizada hace mucho tiempo	Reset Cal y luego recalibrarlo.
Error de calibración al calibrar el redox	Introducción errónea de los valores de calibración	Reset Cal y luego repetir la calibración
	Electrodo sucio o defectuoso	Realizar un Reset cal y limpiar el electrodo con el limpiador de electrodos y aclarar con agua destilada. Si después de esto no es posible calibrar el electrodo, debe cambiarlo por uno nuevo.
	Humedad en la combinación de cables Amplificador de medición defectuoso	Secar/cambiar la combinación de cables Hay que reparar o cambiar el equipo
Medición de la temperatura		
Indicación de la temperatura errónea	Calibración errónea o realizada hace mucho tiempo	Reset Cal y luego recalibrarlo.
	Sonda de temperatura defectuosa	Cambiar la sonda de temperatura
	Humedad en la combinación de cables	Secar/cambiar la combinación de cables

Piscina		
Oxidación de las piezas metálicas de la piscina	La toma de tierra de los elementos oxidados y/o de la piscina no está bien hecha	Encargar a un técnico que revise las tomas de tierra.
	Los elementos oxidados no están hechos de acero lo suficientemente inoxidable.	Poner elementos de material suficientemente inoxidable.
WIFI Modul		
La contraseña de la red WIFI se introduce correctamente, pero no fue así ambos LEDs.	El módulo no se ha conectado a la red deseada.	Tal vez provoca un cambio de canal (configuración del router) del problema. Por favor, póngase en contacto con un profesional especializado en el campo de las IT.

10 Mantenimiento

El plan de mantenimiento indicado sólo corresponde a las normas mínimas de mantenimiento. La frecuencia con que han de realizarse las operaciones de mantenimiento está en función de la intensidad de uso que se haga de la piscina.

La frecuencia con que ha de realizarse el mantenimiento está establecida por la normativa vigente en cada país. Según ésta, los periodos de mantenimiento podrían ser más frecuentes que los aquí indicados. Es obligatorio respetar la normativa correspondiente de cada país.



ADVERTENCIA

Sólo se pueden usar piezas de recambio y sensores originales del fabricante. En caso contrario, perderá la garantía.

10.1 Limpieza de la célula

Salt Relax PRO está equipado de una función de limpieza automática de la célula configurable. Esta función se basa en la inversión cíclica de la polaridad de la célula electrolítica. Durante el funcionamiento, a un lado de las placas de la célula se van acumulando cristales de cal que, al invertirse la polaridad, se desprenden automáticamente. Esta función se puede configurar en el menú 'Ajustes servicio'.

Si observase que su célula electrolítica tiene tendencia a incrustarse, puede acortar los ciclos de inversión de la polaridad. Tenga en cuenta que un ajuste de 200 minutos o menos reducirá considerablemente la vida útil típica de la célula electrolítica y anulará la garantía.

Si, por el contrario, observase que su célula puede estar funcionando mucho tiempo en una misma polaridad y mantenerse totalmente limpia, puede alargar los ciclos de inversión de la polaridad, hecho que además favorecerá positivamente sobre la vida útil de su célula electrolítica.

Si a pesar de ello, se han formado depósitos de cal en las láminas de la célula, puede sacar la célula del soporte (cerrar antes las llaves de la válvula; cuidado porque puede salir agua) y sumergirla en Decalcit Super de BAYROL.

Aproveche la ocasión para limpiar el conmutador de caudal, ya que también puede estar sucio o incrustado.



ADVERTENCIA

Una vez que la cal se haya disuelto, no deje más tiempo sumergida la célula dentro del baño de limpieza. Si ésta permanece dentro del baño durante más tiempo, se pueden causar daños en la célula que la garantía no cubre.

No intente bajo ningún concepto quitar las incrustaciones mecánicamente (p. ej. con un cepillo u objetos metálicos), ya que podría provocar daños irreparables en la célula provocando la pérdida de garantía de la célula.

10.2 Mantenimiento general

- Compruebe los valores del agua como se indica en la tabla del capítulo «Química del agua».
- Realice limpiezas de filtro, para mantener en buenas condiciones el rendimiento de su filtro. Al añadir agua nueva, compruebe el contenido en sal del agua. En caso necesario, añada sal para compensar la que se pierde durante los lavados de filtro.
- Limpie regularmente el skimmer/rebosadero de su piscina.
- Siga haciendo un uso habitual del limpiafondos.
- De vez en cuando realice una inspección visual de todo el sistema. Fijese sobre todo en que todos los componentes estén estancos y que la célula electrolítica esté en buen estado.
- Cambie cada año los electrodos ("sondas" pH y redox, en caso de que hubieran) al igual que los tubos de dosificación de las bombas dosificadoras.

10.3 Limpieza

Limpie las superficies del equipo con un paño suave que no deje pelusas. Si fuera necesario, aplique solo un poco de agua. En ningún caso se deben usar limpiadores agresivos.

10.4 Cambiar el tubo de la bomba dosificadora

El funcionamiento de la bomba, incluyendo el cambio de tubo, está descrito en las instrucciones de la propia bomba.



Peligro por productos químicos

Al extraer el tubo de la bomba, pueden derramarse restos de productos corrosivos que pueden poner seriamente en peligro la salud (abrasiones) o causar daños materiales. Por este motivo:

Vacíe siempre primero el tubo de la bomba y las tuberías y, en caso necesario, lleve gafas y guantes protectores y proteja la zona con un trapo de posibles pérdidas de restos de productos.



Peligro por piezas giratorias

El mecanismo de la bomba dosificadora se puede poner en marcha inesperadamente, lo que puede suponer peligro de aplastamiento de los dedos. Por este motivo:

Asegúrese de que durante el cambio de tubo la bomba dosificadora no esté conectada a la red eléctrica.

11 Invernaje

Si el equipo va a estar apagado durante un tiempo corto (p. ej. unos días) no es necesario llevar a cabo ninguna medida especial.

- Si va a dejar conectado el sistema durante el invierno, active la función 'Anticongelación'. Incluso así, si las temperaturas son especialmente bajas, probablemente no se pueda impedir que el agua se congele.

Si no va a estar en funcionamiento durante varias semanas, p. ej. durante el invierno, hay que realizar las siguientes operaciones:

- Vacíe el agua del circuito de circulación y de las válvulas para protegerlos de las heladas.
- Enjuagar con agua la bomba peristáltica.
- Retire el tubo de dosificación de la bomba.
- Retire el tubo de aspiración del bidón (pH) o bidones y enjuáguelos con agua.
- Cerrar los bidones de pH y guardar en un lugar fresco, seco y protegido de la luz solar.
- Sacar los electrodos de cristal (electrodo de pH y electrodo de redox) del soporte y tapar el orificio de la rosca.
- Guardar los electrodos en un lugar seco y protegido de las heladas. La punta del electrodo deb ser sumergido en liquido/ agua. Para ello, llene el porta electrodos con agua (p. ej. con agua de la piscina, no use nunca agua destilada).
- Desconectar el equipo de la red eléctrica.

Si después del invernaje se vuelve a poner en funcionamiento la instalación, hay que proceder como en la primera puesta en marcha.

En este caso, habrá que comprobar, además, que todos los elementos estén en buenas condiciones y listos para funcionar.

Hay que volver a poner en su sitio todas las piezas desmontadas (electrodos, tubos de dosificación).

Revise la configuración de Salt Relax PRO, procediendo del mismo modo que para la primera puesta en marcha y calibre los electrodos como se describe en el capítulo correspondiente.

12 Poner fuera de servicio

Si después de su vida útil, va a retirar el equipo, primero hay que enjuagarlo con abundante agua y después vaciarlo del todo. El equipo ha sido fabricado conforme a la directiva RoHS y la ley alemana de aparatos electrónicos viejos. No se debe desechar con los residuos domésticos.

Lleve el equipo a un punto de recogida autorizado.

13 Daños derivados del transporte

Los equipos y piezas de recambio siempre se transportan por cuenta y riesgo del cliente. Antes de aceptar el envío, el cliente debe cerciorarse de que está en buen estado. Los daños derivados del transporte han de reportarse en el formulario del transportista.

BAYROL no responde por los daños derivados del transporte.

14 Especificaciones técnicas

Visualización	Pantalla a color TFT de 2,8"
Manejo	Manejo basado en software a través de 6 teclas
Sistema electrónico	Microprocesador de 32 bits
Seguridad de uso	Protección mediante contraseña para nivel de servicio
Selección de idioma	Alemán, inglés, francés, español, italiano
Contenido de sal	1,5 g/l – 100 g/l
Volumen de piscina recomendado	Hasta 70 m ³ (clima templado)
Ajuste de la potencia de la célula	0 – 100 %, ajustable en paso de 1 %
Reducción de la producción con cubierta de la piscina cerrada	Sí, mediante señal externa procedente de la cubierta de la piscina Reducción libremente ajustable
Aumento de la producción	Función Boost/Choque (aumento de la producción de cloro)
Limpieza automática de la célula	Cambio de polaridad, ciclos ajustables de 1 a 999 minutos
Contador de horas de servicio	Sí, visible para el usuario
Caudal de la célula electrolítica	4 – 30 m ³ /h
Control del caudal	<ul style="list-style-type: none"> • Sensor de gas en la célula electrolítica • Fluxómetro
Dimensiones del soporte de la célula electrolítica	310 x 63 mm
Cable de la célula electrolítica	1,5 m
Presión máxima de la célula electrolítica	3,5 bar
Garantía de la célula	Típico 5.000 horas de funcionamiento
Material de la célula	Titanio, recubierto con rutenio/iridio
Temperatura admisible del agua	1 – 45 °C
Medición de temperatura	<ul style="list-style-type: none"> • Medición a través de sensor LM35, acero inoxidable • Rango de medición 0 – 100 °C • Resolución 1 °C • Calibración Calibración de 1 punto
Medición de valor de pH (opcional)	<ul style="list-style-type: none"> • Medición a través de electrodo • Regulación unidireccional y bidireccional • Rango de medición de pH 0 – 10 pH • Resolución de pH 0,1 pH • Calibración de pH Calibración de 1 o 2 puntos (pH 7 y pH 10)
Medición redox (opcional)	<ul style="list-style-type: none"> • Medición a través de electrodo • Rango de medición Rx 0 – 1000 mV • Resolución Rx 1 – 3 mV • Calibración Rx Calibración de 1 punto
Entradas de medición	<ul style="list-style-type: none"> • pH y Redox Conexión BNC • Temperatura Borne de conexión
Alarmas	<ul style="list-style-type: none"> • Nivel bajo de sal en el agua • Falta de caudal a través de la célula electrolítica • Dosificación de pH (solo al emplear módulo de pH) • pH excesivo/insuficiente (sólo al emplear módulo de pH) • Alarma de tiempo de dosificación de pH (sólo al emplear módulo de pH)
Salidas de conmutación	<ul style="list-style-type: none"> • 3 salidas x 110 – 230 V • 4 salidas sin potencial • Bomba con velocidad variable (3 x velocidad, 1 x Común)
Conexión eléctrica	110 – 240 V~, 50/60 Hz
Consumo eléctrico	Máximo. 120 W
Índice de protección del controlador	IP 54
Peso del controlador	Aprox. 2,8 kg
Dimensiones del controlador	237 x 300 x 152 mm (An x Al x F)

15 Declaración de conformidad de la CE

Declaración de conformidad de la CE

Con la presente declaramos **BAYROL Deutschland GmbH**
Robert-Koch-Str. 4
82152 Planegg/Steinkirchen
Alemania

que las versiones que hemos sacado al mercado del producto descrito a continuación se ajustan a lo dispuesto en las directivas de la CE indicadas más abajo.
En caso de darse cambios en el producto que no se ajusten, esta declaración pierde su validez.

Nombre del producto: **Salt Relax PRO**

Tipo de producto: **BAYROL**

Número de serie: **Ver placa identificativa en el equipo**

Directivas de la CE: **Directiva de Baja Tensión de la CE (2006/95/CE)**
Directiva CEM de la CE (2004/108/CE)

Normas armonizadas aplicadas: **UNE-EN 60335-1: 2002 + A1: 2004 + A11: 2004 + A1: 2005 + CORR: 2007 + ERR: 2005 + A2: 2006 + A12: 2006 + A2: 2007 + A13: 2008 + CORR2010 + CORR2: 2010 + A15: 2011 (PARTIAL)**
UNE-EN 60335-2-108: 2008
UNE-EN 61000-6-1: 2007
UNE-EN 61000-6-3: 2007
UNE-EN 61000-3-2: 2006 + A1: 2010 + A2: 2010
UNE-EN 61000-3-3:2009
UNE-EN 55014-1: 2008 + ERR: 2009 + / A1 / 2009 + A2: 2012
UNE-EN 55014-2: 1998 / A1:2002 / A2: 2009
EN 301489-1 v1 8.1 (2008-02)

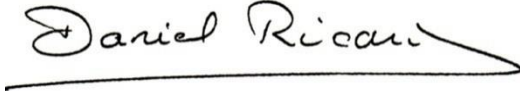
Fecha, y firma del fabricante: **01.03.2015,**

Datos del firmante: **Managing Director BAYROL Group**